

babymoov®

Garantie

À VIE\*

LIFETIME

Warranty\*



# Swoon Motion

Réfs. : A055008 – A055009

Notice d'utilisation • Instructions for use • Benutzungsanleitung • Gebruikshandleiding  
Instrucciones de uso • Instruções de uso • Istruzioni per l'uso • Návod k použití  
Használati utasítás • Instrucțiuni de utilizare • Instrukcja użytkowania  
Brugsanvisning • دليل المستخدم

Babymoov  
Parc Industriel des Gravanches  
16, rue Jacqueline Auriol  
63051 Clermont-Ferrand 2 - France  
ww.babymoov.com

Hotline (only for France) :

04 73 28 37 37

Designed and engineered  
by Babymoov in France



COMPOSITION - COMPOSITION - ZUSAMMENSETZUNG - SAMENSTELLUNG  
 COMPOSICIÓN - COMPOZIÇÃO - COMPOSIZIONE - SLOŽENÍ - ALKATRÉSZEK  
 COMPONENTE - UKŁAD - BESTANDELE - التركيب

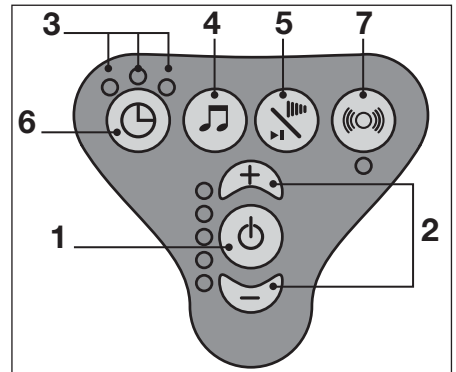
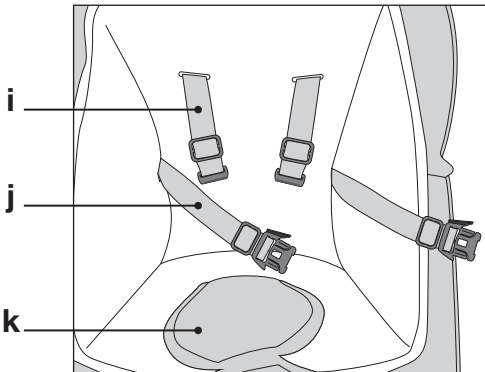
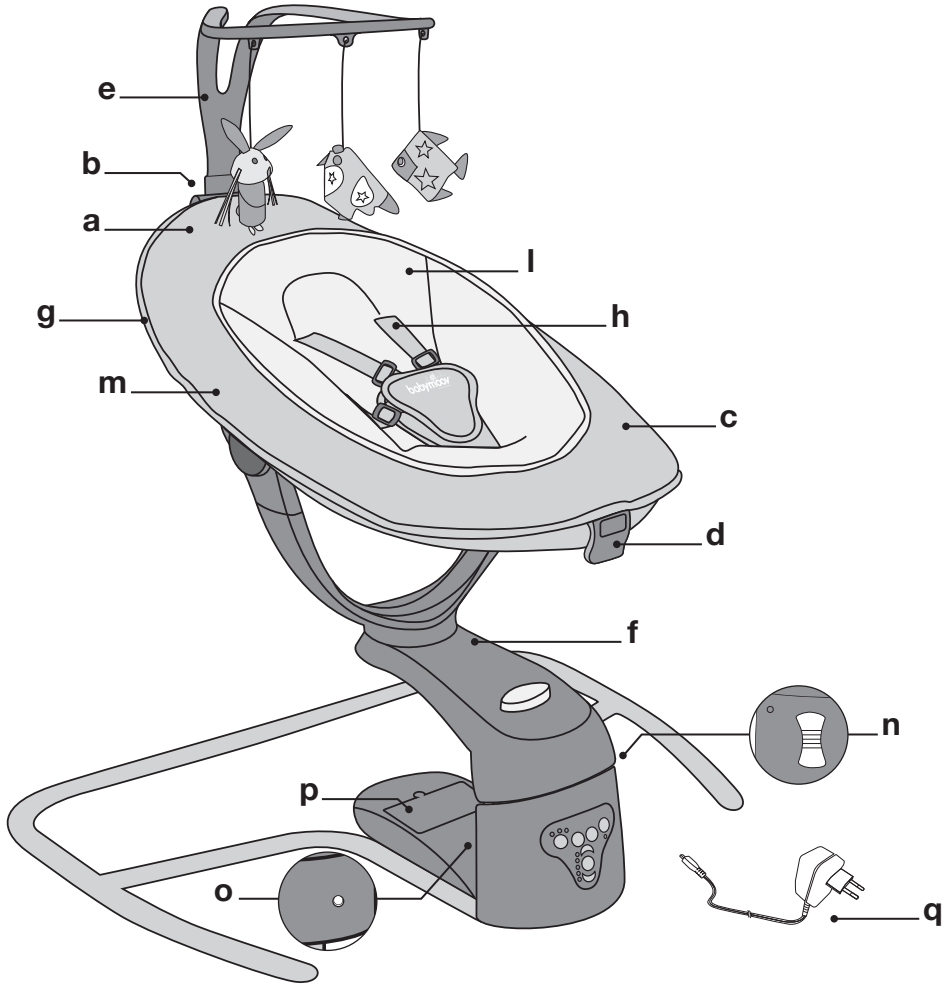

ASSEMBLAGE DE LA BALANCELLE - ASSEMBLING THE CRADLE SWING  
ZUSAMMENBAU DER BABYSCHAUKEL - MONTAGE VAN HET SCHOMMELSTOELTJE  
MONTAJE DEL BALANCÍN - CONJUNTO DA BALANÇA - ASSEMBLAGGIO DELL'ALTELENA MONTÁŽ  
HOUPACÍHO LEHÁTKA - A HINTA ÖSSZESZERELÉSE  
ASAMBLAREA BALANSOARULUI - SPOSÓB SKŁADANIA HUŚTAWKI LEŻACZKA  
SAMLING AF BABYGYNGEN - تجميع أرجوحة السرير

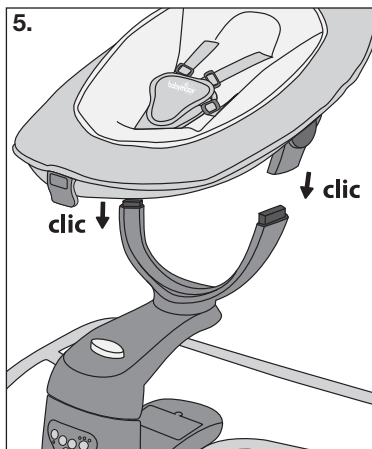
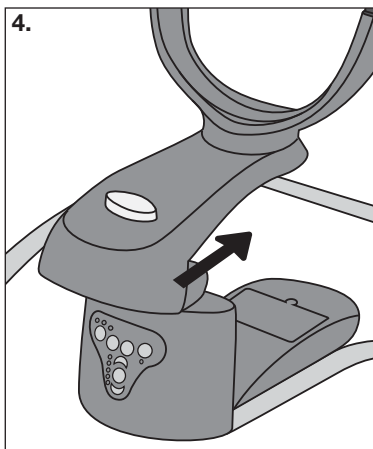
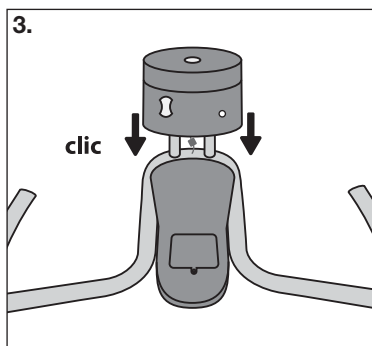
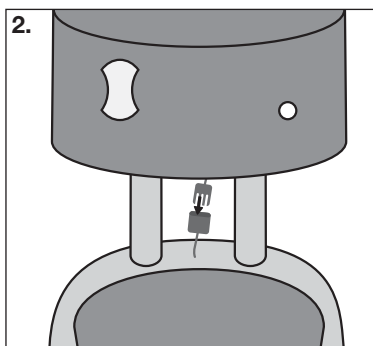
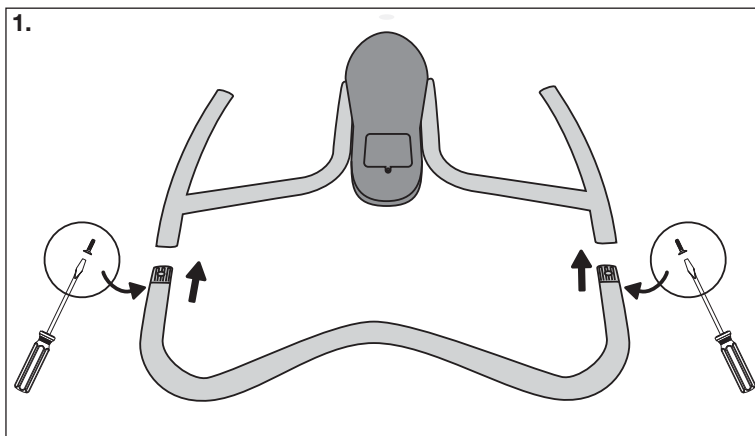

# A.

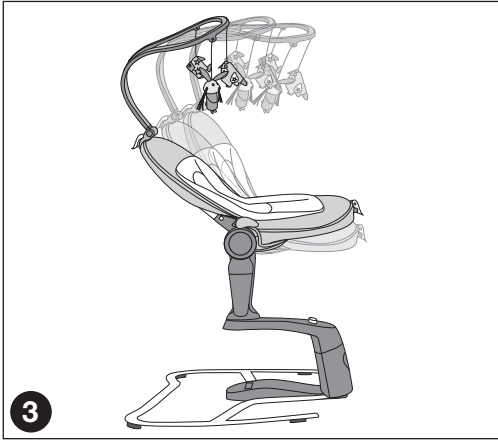
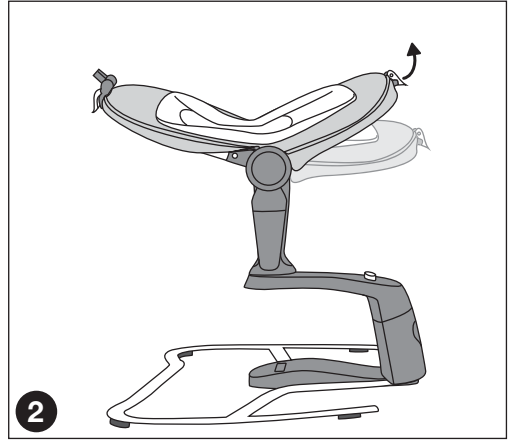
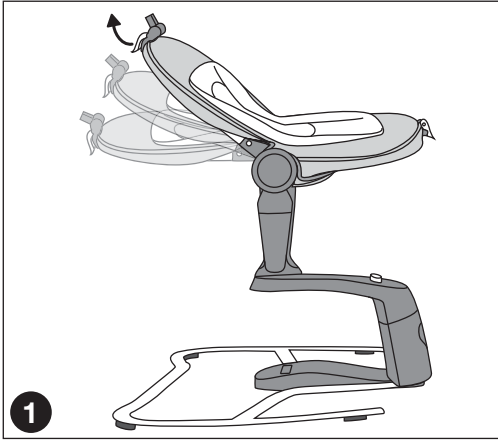

# B.

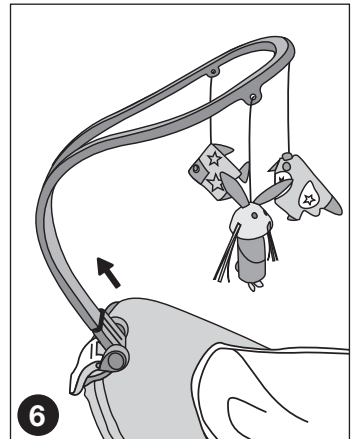
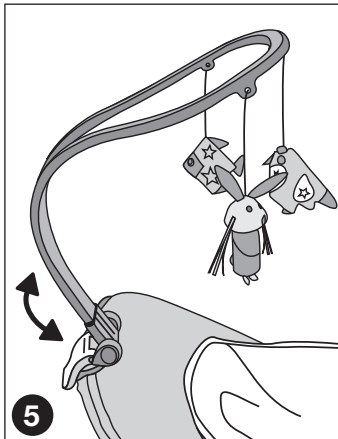
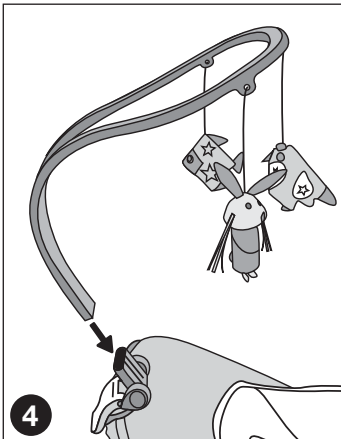

C.

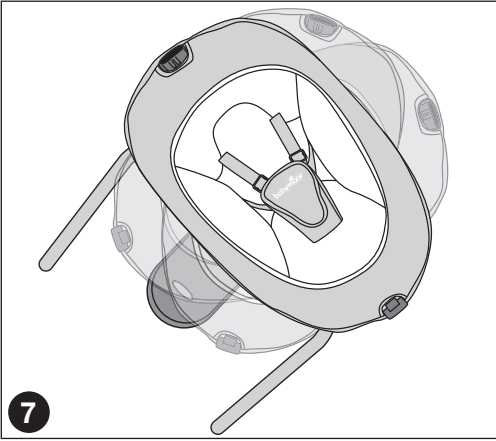

D.

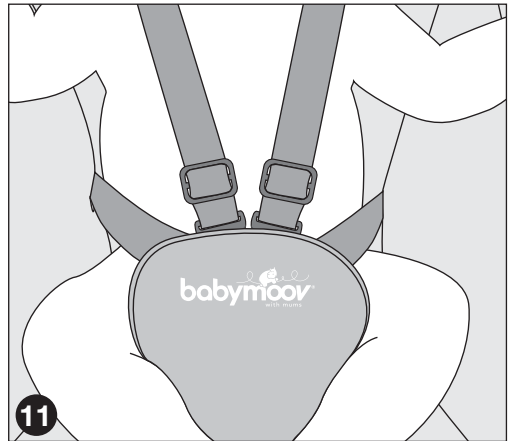
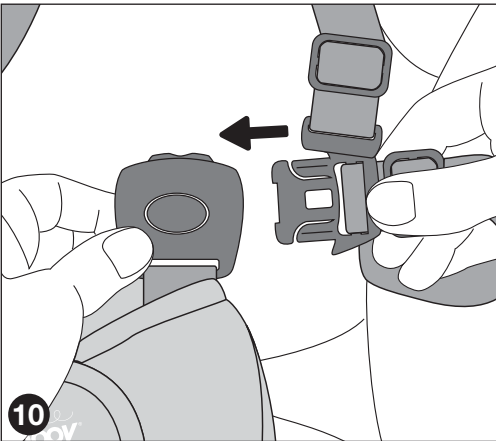
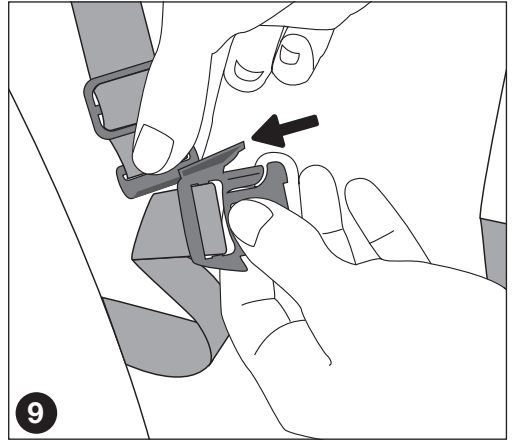
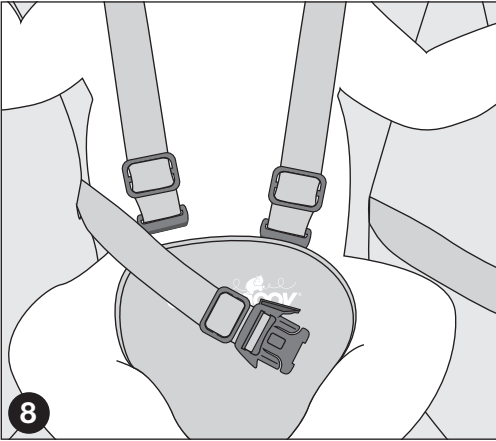

E.

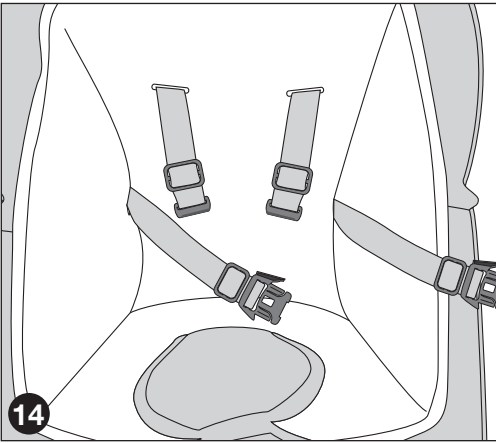
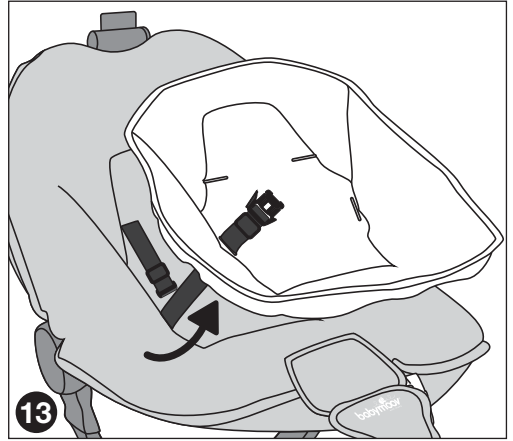
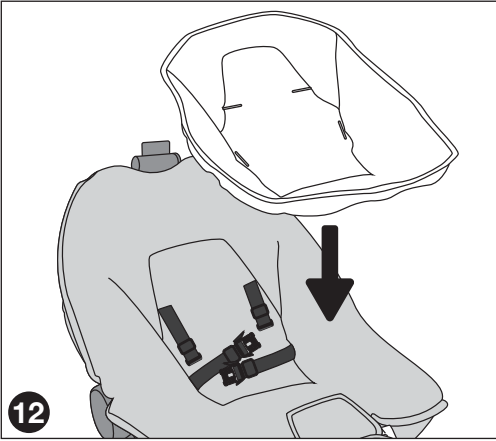

F.

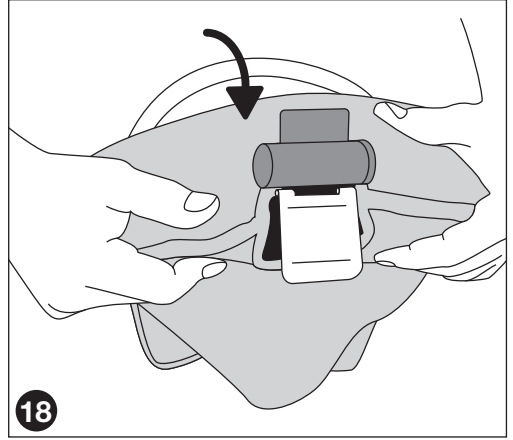
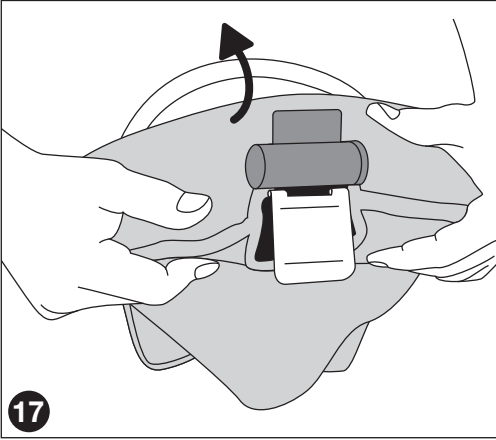
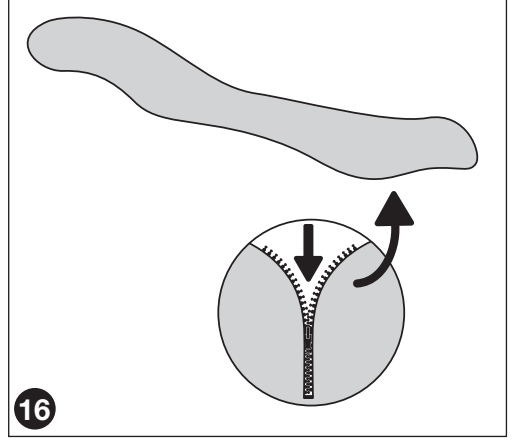
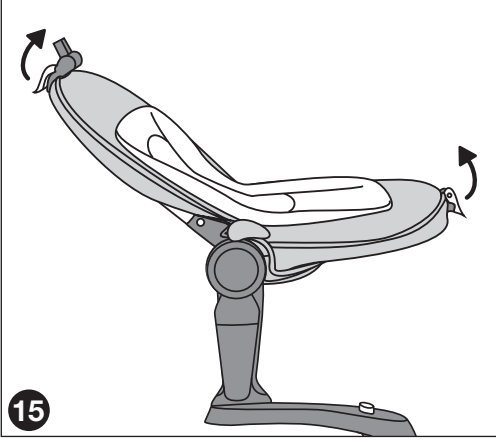

G.

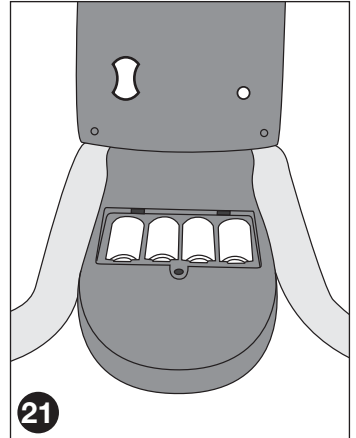
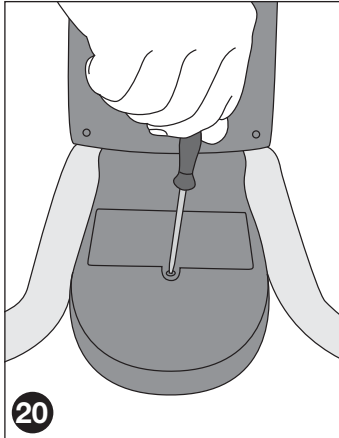
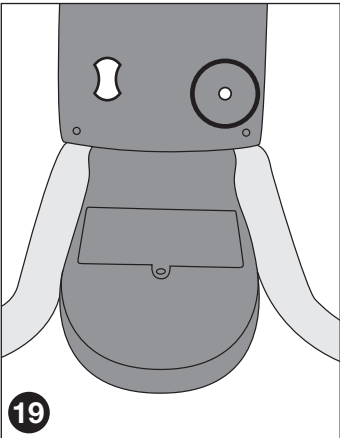

**DÉMONTAGE DE LA BALANCELLE - DISASSEMBLY THE CRADLE SWING**  
**ABBAU DER BABYSCHAUKEL - HET SCHOMMELSTOELTJE UIT ELKAAR HALEN**  
**DESMONTAR EL BALANCÍN - DESMONTAGEM DO BALANÇO - SMONTAGGIO DELL'ALTELENA**  
**DEMONTÁŽ HOUPÁTKA - A HINTAÁGY SZÉTSZERELÉSE**  
**DEMONTAREA LEAGANULUI-BALANSOAR - DEMONTAŻ HUŚTAWKI**  
**AFMONTERING AF GYNGEN - فك أرجوحة السرير -**

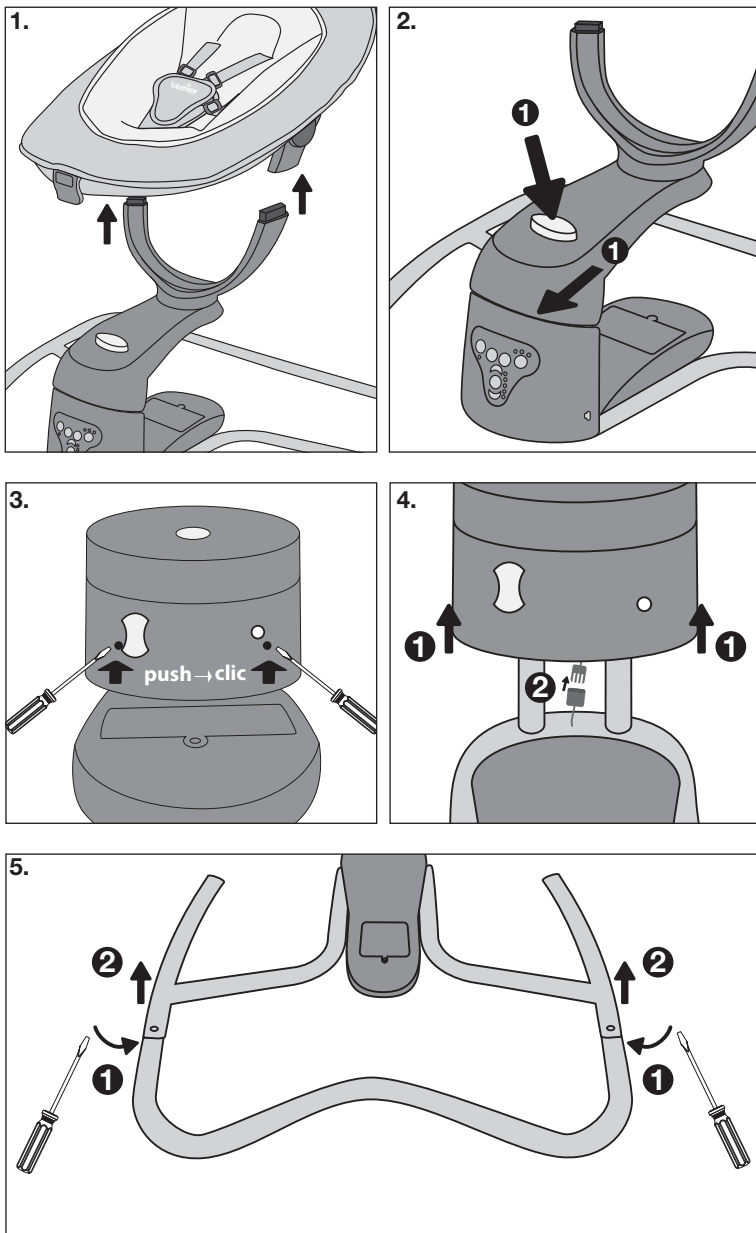



**Merci d'avoir choisi la balancelle Swoon Motion BABYMOOV. Pour la sécurité de votre bébé, veuillez lire attentivement ce manuel d'instruction et le conserver soigneusement pour vous y référer ultérieurement. Conforme aux exigences de sécurité.**

## **IMPORTANT – LIRE ATTENTIVEMENT LES INSTRUCTIONS AVANT TOUTE UTILISATION ET LES CONSERVER POUR TOUTE RÉFÉRENCE ULTÉRIEURE.**

### **AVERTISSEMENTS**

- Ne jamais laisser l'enfant sans surveillance.
- Ne jamais utiliser ce produit sur une surface en hauteur (par exemple, une table).
- Utiliser votre balancelle **UNIQUEMENT** sur le sol.
- Ne jamais utiliser la balancelle sur une surface molle (lit, canapé, coussin) ; le siège pourrait basculer et provoquer un danger pour votre enfant.
- Ne pas utiliser ce produit si votre enfant tient assis tout seul ou s'il pèse plus de 9 kg.
- Toujours utiliser le système de retenue.
- Ce produit n'est pas prévu pour de longues périodes de sommeil.
- Ne pas déplacer et ne pas soulever ce produit quand le bébé est à l'intérieur.
- Ne jamais utiliser l'arche d'éveil pour soulever ou déplacer ce produit.
- L'arche d'éveil n'est pas une poignée de portage.
- Pour éviter les blessures, s'assurer que les enfants ne sont pas à proximité lors du pliage et du dépliage du produit.
- Ne pas laisser les enfants jouer avec ce produit.
- La balancelle ne doit être utilisée qu'avec l'adaptateur recommandé.
- **IMPORTANT** : veiller, avant toute opération, à ce que votre balancelle soit éteinte. La balancelle peut fonctionner sur une prise secteur à l'aide de l'adaptateur fourni.
- Brancher l'embout de l'adaptateur dans l'orifice prévu à cet effet et l'autre partie dans la prise secteur.
- Les adaptateurs doivent être régulièrement examinés afin de détecter d'éventuels dommages sur le cordon, la prise, le boîtier et les autres parties. En cas de dommage(s) constaté(s), ne pas utiliser l'appareil.
- Les piles non rechargeables ne doivent pas être rechargées. Dans le cas contraire celles-ci pourraient exploser ou fuir.
- Il ne faut pas mélanger différentes sortes de piles, ni mélanger des piles neuves et usagées.
- Les piles doivent être insérées avec la polarité correcte.
- Les piles déchargées doivent être retirées de la balancelle.
- Conserver les piles hors de portée des enfants.
- Changer les piles lorsque la balancelle cesse de fonctionner de manière satisfaisante.
- Enlever les piles avant de ranger votre balancelle pour une longue période.
- Jeter les piles dans le conteneur prévu à cet effet.
- Remplacer et recharger toutes les piles en même temps.
- Les piles rechargeables doivent être chargées sous la surveillance d'un adulte.
- Ne pas recharger une pile rechargeable dans un chargeur différent.
- Les bornes d'alimentation ne doivent pas être court-circuitées.
- Ne pas jeter les piles au feu car elles pourraient éclater ou dégager des substances nocives.
- Les piles, accumulateurs ou batteries ne sont pas des déchets ménagers comme les autres. Ils contiennent un nombre important de polluants et de matières dangereuses ; par ailleurs, leur recyclage permet de récupérer des matières premières pouvant servir à la fabrication de nouveaux objets sans avoir recours aux ressources naturelles ! C'est pourquoi ils doivent obligatoirement être mis au rebut en suivant un circuit de collecte et de recyclage spécifique afin d'être valorisés.
- Les équipements électriques font l'objet d'une collecte sélective. Ne pas se débarrasser des déchets d'équipements électriques et électroniques avec les déchets municipaux non triés, mais procéder à leur collecte sélective.
- Ce symbole indique à travers l'Union Européenne que ce produit ne doit pas être jeté à la poubelle ou mélangé aux ordures ménagères, mais faire l'objet d'une collecte sélective.



### **CONSIGNES DE SÉCURITÉ À RESPECTER**

- Le montage doit être réalisé par un adulte.
- Ne pas utiliser la balancelle si elle est endommagée ou cassée.
- Tenir les petites pièces hors de portée des enfants.
- Ce produit ne remplace pas un couffin ou un lit pour bébé. Si votre enfant a besoin de dormir, il convient de le placer dans un couffin ou un lit adapté.
- Ne pas utiliser d'accessoires ou de pièces de rechange autres que ceux approuvés par le fabricant.
- Avant utilisation, vérifier que les mécanismes de verrouillage soient bien enclenchés et correctement ajustés.
- Toujours utiliser le harnais 5 point de sécurité.
- Éloigner la balancelle de toute flamme, des sources de chaleur intenses, des prises électriques, rallonges, cuisinières etc. ou objets pouvant être à la portée de l'enfant.
- Pour éviter tout risque d'étouffement, conserver les sacs plastiques de l'emballage hors de portée des bébés et des jeunes enfants.
- Ne jamais ajouter d'oreiller, de couverture ou de rembourrage ; utiliser seulement le coussin réducteur fourni avec votre balancelle.
- Ne pas placer d'objets, avec des ficelles, autour du cou de l'enfant ; ne pas suspendre des ficelles à la balancelle et ne pas accrocher de ficelles aux jouets. Ces pratiques pourraient causer l'étranglement du bébé.
- Ne pas placer la balancelle près d'une fenêtre où les cordons d'un store ou de rideaux pourraient étrangler l'enfant.
- Ne pas attacher d'autres jouets que ceux fournis par Babymoov.
- Ne pas laisser l'enfant jouer avec la balancelle.

## COMPOSITION

### Schéma général

- a. Dossier
- b. Poignée du dossier
- c. Assise
- d. Poignée de l'assise
- e. Arche d'éveil
- f. Base rotative

- g. Siège
- h. Harnais de sécurité
- i. Sangles d'épaule
- j. Sangles de ceinture
- k. Entrejambe
- l. Coussin réducteur

- m. Housse
- n. Loquet
- o. Port jack
- p. Boîtier piles
- q. Câble et adaptateur (branchement sur secteur)

### Base

- 1. Bouton marche/arrêt
- 2. bouton + et -
- 3. Voyants lumineux balancement
- 4. Bouton musique

- 5. Bouton volume /select
- 6. Bouton timer
- 7. Bouton détecteur de mouvements

Input : 240 V / 60 Hz  
Output : 5 V / 1 A  
Fonctionne avec 4 piles C 1.5 V (non fournies)

## INSTRUCTION D'UTILISATION

### A. INCLINAISON

#### Dossier (a)

- Tirez sur la poignée du dossier **(b)**.
- Choisissez la position d'inclinaison souhaitée.

#### Assise (c)

- Tirez sur la poignée de l'assise **(d)**.
- Choisissez la position d'inclinaison souhaitée.

### B. ARCHE D'ÉVEIL (e)

- Insérez l'arche d'éveil **(e)** dans sa base.
- Ajustez l'arche d'éveil **(e)** dans la position souhaitée.
- Pour retirer l'arche d'éveil **(e)**, tirez-la vers le haut en appuyant sur la languette.

### C. ROTATION 360°

- Tenez fermement la base rotative **(f)**. Faites pivoter le siège **(g)** jusqu'à la position souhaitée.

### D. HARNAIS DE SÉCURITÉ (h)

- Assemblez les sangles d'épaule **(i)**, avec les sangles de ceinture **(j)**.
- Insérez les sangles assemblées **(i et j)** dans le harnais de l'entrejambe **(k)** jusqu'à entendre un « clic ».

### E. COUSSIN RÉDUCTEUR (l)

- Passez chaque bretelle du harnais de sécurité **(h)** dans les fentes du coussin réducteur **(l)**.

### F. INSTALLATION ET RETRAIT DE LA HOUSSE (m)

- Pour faciliter le retrait ou l'insertion de la housse **(m)**, repliez le dossier **(a)** et l'assise **(c)** à l'aide des poignées de l'assise **(d)** et du dossier **(b)**.
- **Pour le retrait** : ouvrez le zipper sous la housse **(m)**. Ôtez la housse **(m)**.
- **Pour l'installation** : ouvrez le zipper sous la housse **(m)**. Insérez les poignées de l'assise **(d)** et du dossier **(b)** dans les fentes de la housse **(m)**.

### G. MISE EN TENSION

#### Branchement sur secteur

- Insérez le câble **(q)** dans le port jack **(o)**.

#### Fonctionnement avec piles (non fournies)

- Munissez-vous d'un tournevis cruciforme (non fourni). Ouvrez le boîtier piles **(p)**.
- Insérez les piles dans le bon sens de polarité. Refermez le boîtier piles **(p)**.

## H. UTILISATION DU BOÎTIER

### Mise en marche/arrêt

- Appuyez sur le bouton marche/arrêt (1).

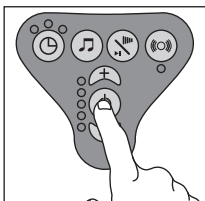

### Vitesse de balancement

- Vérifiez que le loquet (n) est en position basse.
- Pour augmenter la vitesse de balancement, appuyez sur le bouton + (2).
- Pour diminuer la vitesse de balancement, appuyez sur le bouton - (2).

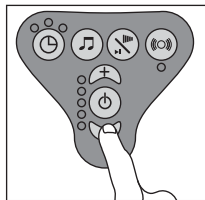
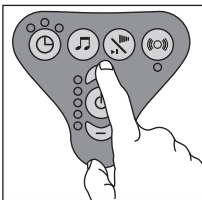
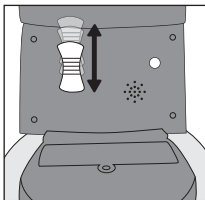

### Musiques et volume

- Appuyez sur le bouton musique (4).
- Pour sélectionner la musique souhaitée, appuyez rapidement sur le bouton volume/select (5).
- Pour régler le volume de la musique, appuyez plus longuement sur le bouton volume/select (5).

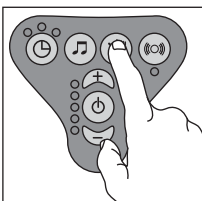
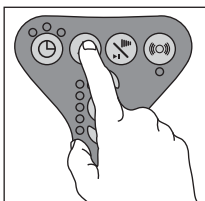

### Minuterie

- Vérifiez que le loquet (n) est déverrouillé.
- Pour régler la durée de balancement, référez-vous au tableau.

	<b>x 1</b>	<b>x 2</b>	<b>x 3</b>
	10 minutes	20 minutes	30 minutes
<b>Durée de balancement</b>			

### Détecteur de mouvements

- Appuyez sur le bouton détecteur de mouvement (7).



## ENTRETIEN ET INSTRUCTION DE LAVAGE

- Vérifiez souvent la balancelle pour s'assurer qu'il n'y ait pas de vis desserrées, de pièces usées, de tissus déchirés, ou de points décousus.
- Faites remplacer ou réparer les pièces si nécessaire. N'utiliser que des pièces détachées conseillées par Babymoov.
- Le coussin réducteur est lavable à 30 °C en machine.
- Une exposition excessive au soleil ou à la chaleur peut provoquer la décoloration ou le voilage des pièces.



**Thank you for choosing the BABYMOOV Swoon Motion cradle swing. For your baby's safety please read this instruction manual carefully and keep it in a safe place for future reference. Conforms to safety requirements.**

## **IMPORTANT – READ THE INSTRUCTIONS WITH ATTENTION BEFORE ANY USE AND KEEP THEM FOR FUTURE REFERENCE.**

### **WARNINGS**

- Never leave the child without surveillance.
- Never use this product on a high surface (for example, a table).
- Use your cradle swing **ONLY** on the ground.
- Never use the cradle swing on a soft surface (bed, couch, cushion); the seat may topple over and put your child in danger.
- Never use this product if your child sits up by himself or if he weighs more than 9 kg.
- Always use the restraint system.
- This product is not designed for long periods of sleep.
- Never move and never lift this product when the baby is inside.
- Never use the early-learning arch to lift or move this product.
- The early-learning arch is not a handle for carrying.
- To avoid injuries make sure children are not nearby when folding or unfolding the product.
- Never allow children to play with this product.
- The cradle swing must be used only with the recommended adapter.
- **IMPORTANT:** before any operation make sure your cradle swing is switched off. The cradle swing can work off the mains by means of the supplied adapter.
- Insert the adapter plug in the socket designed for the purpose and the other end in the mains socket.
- The adapters must be examined regularly to detect possible damage to the cordon, socket, housing and other components. Should any damage be found do not use the appliance.
- The non-rechargeable batteries must not be recharged, or else they may explode or leak.
- Different sorts of batteries must not be mixed, nor new batteries mixed with used ones.
- Respect the polarity of the batteries on insertion.
- The batteries must be taken out of the cradle swing when uncharged.
- Keep the batteries out of the reach of children.
- Change the batteries when the cradle swing stops working satisfactorily.
- Remove the batteries before storing your cradle swing for a long period.
- Use the container for the purpose to throw the batteries away.
- Replace and recharge all the batteries at the same time.
- The rechargeable batteries must be charged under the supervision of an adult.
- Do not recharge a rechargeable battery in a different charger.
- The power supply terminals must not be short-circuited.
- Do not throw the batteries on the fire as they might burst or give off noxious fumes.
- Batteries, accumulators, or rechargeable batteries are not ordinary domestic waste. They contain a large number of pollutants and dangerous materials; in addition, recycling them enables raw materials to be recovered that can be used for making new objects without exploiting natural resources! This is why they must be thrown away in compliance with a special collection and recycling cycle.
- Electric equipment is subject to a selective collection procedure. Do not throw away electrical and electronic equipment waste with the unsorted municipal refuse, but carry out a selective collection.



- Throughout the European Union this symbol indicates this product must not be thrown in the dustbin or mixed with domestic waste but undergo selective collection.

### **SAFETY INSTRUCTIONS TO BE RESPECTED**

- The assembly must be carried out by an adult.
- Do not use the cradle swing if it is damaged or broken.
- Keep the small components out of reach of children.
- This product does not replace a baby basket or cot. If your child needs to sleep he should be placed in a suitable basket or cot.
- Never use accessories or spare parts other than those approved by the manufacturer.
- Before use, check the locking mechanisms are properly engaged and correctly adjusted.
- Always use the 5 point safety harness.
- Keep the cradle swing well away from any flame, sources of intense heat, electrical sockets, extensions, cookers etc or objects that may be within reach of the child.
- To avoid any risk of suffocation keep the plastic bags of the packaging out of reach of babies and young children.
- Never add a pillow, blanket, or padding; only use the pressure reducing cushion supplied with your cradle swing.
- Do not place objects with strings around the child's neck; do not hang strings from the cradle swing, and do not tie strings to the toys. Such practices may cause the baby to be strangled.
- Do not place the cradle swing next to a window where the cords of a blind or curtains could strangle the child.
- Do not attach toys other than those supplied by Babymoov.
- Do not let the child play with the cradle swing.

## COMPOSITION

### General diagram

- |                               |                                     |   |
|-------------------------------|-------------------------------------|---|
| <b>a.</b> Back                | <b>g.</b> Seat                      | <b>m.</b> Cover                                   |
| <b>b.</b> Back handle         | <b>h.</b> Safety harness            | <b>n.</b> Latch                                   |
| <b>c.</b> Seat base           | <b>i.</b> Shoulder straps           | <b>o.</b> Jack port                               |
| <b>d.</b> Seat base handle    | <b>j.</b> Waist straps              | <b>p.</b> Batteries housing                       |
| <b>e.</b> Early-learning arch | <b>k.</b> Crotch                    | <b>q.</b> Cable and adaptor<br>(mains connection) |
| <b>f.</b> Rotating base       | <b>l.</b> Pressure reducing cushion |   |

### Base

- |                                    |                                    |  |
|------------------------------------|------------------------------------|--|
| <b>1.</b> Start/stop button        | <b>5.</b> Volume / select button   | Input: 240 V / 60 Hz                             |
| <b>2.</b> + and – button           | <b>6.</b> Timer button             | Output: 5 V / 1 A                                |
| <b>3.</b> Rocking indicator lights | <b>7.</b> Movement detector button | Works with 4 C 1.5 V batteries<br>(not supplied) |
| <b>4.</b> Music button             |                                    |  |

## INSTRUCTIONS FOR USE

### A. INCLINATION

#### Back (a)

- Pull on the handle of the back (**b**).
- Choose the desired inclination position.

#### Seat base (c)

- Pull on the handle of the seat base (**d**).
- Choose the inclination position desired.

### B. EARLY-LEARNING ARCH (e)

- Insert the early-learning arch (**e**) in its base.
- Adjust the early-learning arch (**e**) to the desired position.
- To remove the early-learning arch (**e**) pull it upwards by pressing on the tab.

### C. ROTATION 360°

- Hold the rotating base firmly (**f**).
- Pivot the seat (**g**) to the desired position.

### D. SAFETY HARNESS (h)

- Assemble the shoulder straps (**i**) with the waist straps (**j**).
- Insert the straps assembled (**i and j**) in the crotch harness (**k**) until you hear a “click”.

### E. PRESSURE REDUCING CUSHION (l)

- Pass each shoulder strap of the safety harness (**h**) in the slits of the pressure reducing cushion (**l**).

### F. PUTTING ON AND TAKING OFF THE COVER (m)

- To facilitate the removal or insertion of the cover (**m**) fold back the back (**a**) and the seat base (**c**) with the help of the handles of the seat base (**d**) and the back (**b**).
- **Taking off:** open the zip under the cover (**m**). Take off the cover (**m**).
- **Putting on:** open the zip under the cover (**m**). Insert the handles of the seat base (**d**) and the back (**b**) in the slits of the cover (**m**).

### G. SWITCHING ON

#### Connection to the mains

- Insert the cable (**q**) in the jack port (**o**).

#### Working with batteries (not supplied)

- Provide yourself with a crosshead screwdriver (not supplied).
- Open the battery housing (**p**).
- Insert the batteries respecting the polarity.
- Reclose the battery housing (**p**).

## H. USING THE CASE

### Starting / stopping

- Press the start/stop button (1).

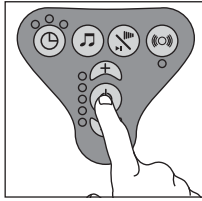

### Rocking speed

- Check the latch (n) is in the down position.
- To increase the rocking speed press the button + (2).
- To reduce the rocking speed press on the button - (2).

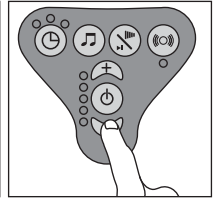
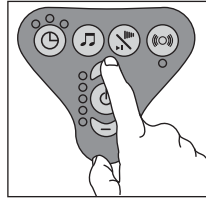
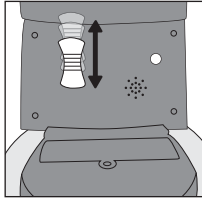

### Tunes and volume

- Press the music button (4).
- To select the tune desired rapidly press the volume/select button (5).
- To set the volume of the music press the volume/select button longer (5).

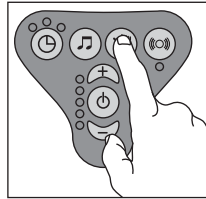
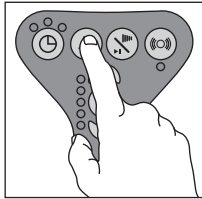

### Timer

- Check the latch (n) is unlocked.
- To set the duration of the rocking refer to the table.

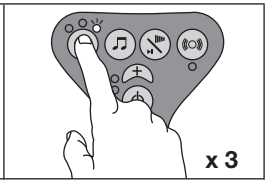
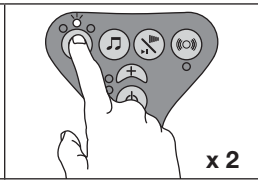
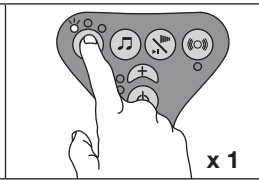
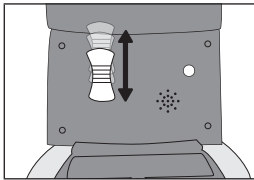

10 minutes

20 minutes

30 minutes

**Duration of rocking**

### Movement detector

- Press the movement detector button (7).

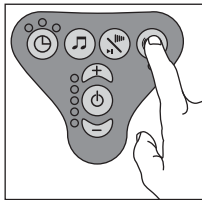

## WASHING MAINTENANCE INSTRUCTIONS

- Check the cradle swing frequently to make sure there are no loosened screws, worn components, torn fabric, or undone stitches.
- Replace or repair the components if necessary. Only use spare parts recommended by Babymoov.
- The booster cushion is machine washable at 30 °C.
- Excessive exposure to the sun or heat may cause the cradle's components to be discoloured or deformed.



**Vielen Dank für Ihre Wahl für die Babyschaukel Swoon Motion von BABYMOOV. Für die Sicherheit Ihres Babys, bitte die vorliegende Bedienungsanleitung aufmerksam lesen und zur späteren Einsicht aufbewahren. Entspricht den einschlägigen Sicherheitsvorschriften.**

## **WICHTIGER HINWEIS – DIE ANLEITUNG VOR JEGLICHEM GEBRAUCH AUFMERKSAM LESEN UND ZUR SPÄTEREN EINSICHT AUFBEWAHREN.**

### **WARNHINWEISE**

- Kinder nie unbeaufsichtigt lassen.
- Produkt nie auf einer erhöhten Oberfläche aufstellen (z.B. einem Tisch).
- Die Babyschaukel **AUSSCHLIESSLICH** auf dem Boden verwenden.
- Die Babyschaukel nicht auf einer weichen Oberfläche benutzen (Bett, Sofa, Kissen), da sie umkippen und eine Gefahr für Ihr Kind darstellen könnte.
- Produkt nicht verwenden, wenn Ihr Kind selbständig sitzen kann oder mehr als 9 kg wiegt.
- Immer das Gurtsystem benutzen.
- Das Produkt ist nicht für längere Schlafzeiten vorgesehen.
- Das Produkt nicht anheben oder tragen, wenn Baby darin sitzt.
- Nicht den Spielbogen zum Anheben oder Tragen des Produkts verwenden.
- Der Spielbogen ist kein Tragegriff.
- Um Verletzungen zu vermeiden, beim Auseinander- und Zusammenklappen sicherstellen, dass Kinder sich nicht in der Nähe aufhalten.
- Kinder nicht mit dem Produkt spielen lassen.
- Die Babyschaukel darf nur mit dem empfohlenen Adapter verwendet werden.
- **WICHTIG:** Vor jeder Benutzung darauf achten, dass die Babyschaukel ausgeschaltet ist. Die Babyschaukel kann mithilfe des beiliegenden Netzteils an eine Steckdose angeschlossen werden.
- Das Endstück des Adapters in die dazu vorgesehene Öffnung und das andere Teil in die Steckdose einführen.
- Die Adapter sind regelmäßig zu kontrollieren, um etwaige Schäden an Kabel, Steckdose, Gehäuse oder anderen Bestandteilen ausfindig zu machen. Bei Vorliegen von Schäden, das Gerät nicht benutzen.
- Nicht wiederaufladbare Batterien dürfen nicht wieder aufgeladen werden. Bei Nichtbeachtung besteht Explosions- oder Auslaufgefahr.
- Unterschiedliche Batterien bzw. neue und gebrauchte Batterien nicht gleichzeitig verwenden.
- Batterien unter Beachtung der Polarität einsetzen.
- Entladene Batterien müssen aus der Babyschaukel entnommen werden.
- Batterien außerhalb der Reichweite von Kindern aufbewahren.
- Batterien tauschen, wenn die Babyschaukel nicht mehr einwandfrei funktioniert.
- Batterien vor einer längeren Nichtbenutzung der Babyschaukel entnehmen.
- Batterien in eigens dafür vorgesehenen Containern entsorgen.
- Alle Batterien gleichzeitig ersetzen oder wiederaufladen.
- Wiederaufladbare Batterien dürfen nur unter Aufsicht eines Erwachsenen aufgeladen werden.
- Wiederaufladbare Batterien nur im vorgesehenen Ladegerät aufladen.
- Die Anschlussklemmen dürfen nicht kurzgeschlossen werden.
- Batterien nicht ins Feuer werfen, sie können zerplatzen oder gesundheitsschädliche Substanzen freisetzen.
- Batterien oder Akkus sind kein gewöhnlicher Hausmüll. Sie enthalten zahlreiche Schad- und Gefahrenstoffe; ihr Recycling ermöglicht die Rückgewinnung von Rohstoffen für die Herstellung anderer Gegenstände ohne weitere natürliche Rohstoffe aufzuzehren. Aus diesem Grund müssen sie wie gesetzlich vorgeschrieben über einen spezifischen Sammel- und Recyclingkreislauf entsorgt und verwertet werden.
- Elektrische Ausrüstungen unterliegen einem Mülltrennungsverfahren. Elektrische und elektronische Altgeräte nicht in den allgemeinen Hausmüll, sondern in ein System mit Mülltrennung geben.



- In der Europäischen Union weist das nebenstehende Symbol darauf hin, dass das Produkt nicht in den Müll gegeben oder mit Hausmüll vermergt werden darf, sondern einem Mülltrennungsverfahren zugeführt werden muss.

### **SICHERHEITSVORSCHRIFTEN**

- Der Aufbau muss durch einen Erwachsenen erfolgen.
- Die Babyschaukel nicht benutzen, wenn sie beschädigt oder defekt ist.
- Kleinteile außer Reichweite von Kindern halten.
- Das Produkt darf nicht als Ersatz für eine Tragetasche oder ein Babybett dienen. Wenn Ihr Kind Schlaf braucht, sollte es in eine Tragetasche oder ein geeignetes Bett gebettet werden.
- Nur vom Hersteller zugelassenes Zubehör oder Ersatzteile benutzen.
- Vor jeder Benutzung kontrollieren, ob die Sperrmechanismen richtig eingerastet und eingestellt sind.
- Immer das 5-Punkt-Sicherheitsgeschirr benutzen.
- Die Babyschaukel von Flammen, starken Hitzequellen, Steckdosen, Verlängerungskabeln, Kochplatten usw. sowie jeglichen Gegenständen in Babys Reichweite entfernen.
- Um jede Erstickungsgefahr zu vermeiden, die Plastiktüten der Verpackung außer Reichweite von Kindern halten.
- Keine Kopfkissen, Decken oder Polster hinzufügen, nur das mit der Babyschaukel gelieferte Stützkissen benutzen.
- Gegenstände mit Schnüren nie um den Hals von Kindern legen. An der Babyschaukel und dem Spielzeug dürfen keine Schnüre hängen. Diese könnten eine Erstickungsgefahr für Baby darstellen.
- Die Babyschaukel darf nicht in der Nähe eines Fensters stehen, da Schnüre von Rollos oder Vorhängen das Kind erdrosseln könnten.
- Keine anderen als die von Babymoov gelieferten Spielzeuge anbringen.
- Kinder nicht mit der Babyschaukel spielen lassen.

## AUFBAU

### Grundschema

- a. Rückenlehne
- b. Griff der Rückenlehne
- c. Sitzfläche
- d. Griff der Sitzfläche
- e. Spielbogen
- f. Drehbares Gestell

- g. Sitz
- h. Sicherheitsgeschirr
- i. Schulterriemen
- j. Sicherheitsgurt
- k. Beingurt
- l. Stützkissen

- m. Bezug
- n. Schloss
- o. Anschlussbuchse
- p. Batteriefach
- q. Kabel und Adapter (Netzanschluss)

### Gestell

- 1. Ein/Aus-Schalter
- 2. Schalter +/-
- 3. Kontrollleuchte Wippen
- 4. Musiktaste

- 5. Taste Lautstärke / Musikauswahl
- 6. Taste Timer
- 7. Taste Bewegungsmelder

Eingang: 240 V / 60 Hz  
Ausgang: 5 V / 1 A  
Betrieb mit 4 Batterien C 1,5V  
(nicht inklusive)

## BEDIENUNGSANLEITUNG

### Rückenlehne (a)

- Am Griff der Rückenlehne ziehen (**b**).
- Gewünschten Neigungswinkel einstellen.

### Sitzfläche (c)

- Am Griff der Sitzfläche ziehen (**d**).
- Gewünschten Neigungswinkel einstellen.

### B. SPIELBOGEN (e)

- Spielbogen (**e**) auf dem Gestell anbringen.
- Spielbogen (**e**) auf die gewünschte Position einstellen.
- Spielbogen (**e**) abnehmen, indem er unter Drücken der Lasche nach oben gezogen wird.

### C. 360° DREHUNG

- Drehbares Gestell sicher festhalten (**f**).
- Sitz (**g**) bis in die gewünschte Position drehen.

### D. SICHERHEITSGESCHIRR (h)

- Schultergurte (**i**) und Sicherheitsgurte (**j**) zusammensetzen.
- Zusammengesetzte Riemen (**i und j**) in den Beingurt (**k**) einführen bis ein „Klick“ zu hören ist.

### E. STÜTZKISSEN (l)

- Alle Riemen des Sicherheitsgeschirrs (**h**) in die Schlitz des Stützkissens (**l**) einführen.

### F. ANLEGEN UND ABNEHMEN DES BEZUGS (m)

- Um das Abnehmen bzw. Anlegen des Bezugs (**m**) zu erleichtern, Rückenlehne (**a**) und Sitzfläche (**c**) mithilfe der Griffe von Sitzfläche (**d**) und Rückenlehne (**b**) einklappen.
- **Zum Abnehmen:** Reißverschluss unter dem Bezug (**m**) öffnen. Bezug (**m**) abnehmen.
- **Zum Anlegen:** Reißverschluss unter dem Bezug (**m**) öffnen. Griffe von Sitzfläche (**d**) und Rückenlehne (**b**) in die Schlitz des Bezugs (**m**) einführen.

### G. SPANNUNGSZUSCHALTUNG

#### Netzbetrieb

- Kabel (**q**) an den Anschlussbuchse (**o**) anschließen.

#### Batteriebetrieb (Batterien nicht inklusive)

- Kreuzschraubenzieher (nicht inklusive) zur Hilfe nehmen.
- Batteriefach (**p**) öffnen.
- Batterien unter Beachtung der Polarität einsetzen.
- Batteriefach (**p**) wieder schließen.



## H. BENUTZUNG DES GEHÄUSES

### Ein- und Ausschalten

- Ein- / Austaste **(1)** drücken.

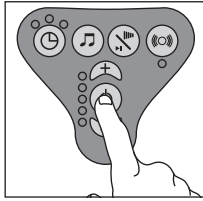

### Wiegegeschwindigkeit

- Kontrollieren, dass der Verschluss **(n)** sich in der unteren Stellung befindet.
- Erhöhen der Wiegegeschwindigkeit durch Druck auf Taste **+** **(2)**.
- Verringern der Wiegegeschwindigkeit durch Druck auf Taste **-** **(2)**.

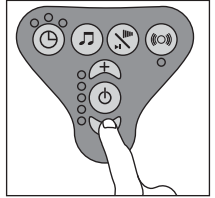
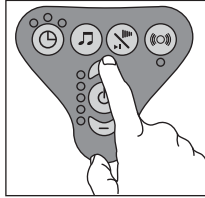
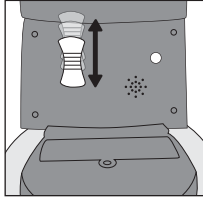

### Melodien und Lautstärke

- Musiktaste **(4)** drücken.
- Wahl der gewünschten Melodie durch kurzen Druck der Taste Lautstärke/ Musikauswahl **(5)**.
- Einstellung der Lautstärke durch längeren Druck der Taste Lautstärke/Musikauswahl **(5)**.

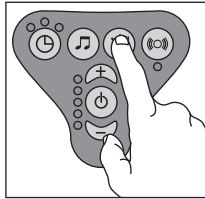
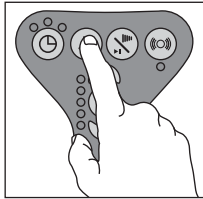

### Zeitschaltuhr

- Kontrollieren, dass der Verschluss **(n)** entriegelt ist.
- Zur Einstellung der Wiegedauer, siehe die nachstehende Tabelle.

	<b>x 1</b>	<b>x 2</b>	<b>x 3</b>
	10 Minuten	20 Minuten	30 Minuten
<b>Wiegedauer</b>			

### Bewegungsmelder

- Taste Bewegungsmelder **(7)** drücken.

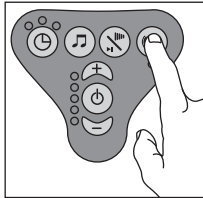

## PFLGE- UND REINIGUNGSHINWEISE

- Die Babyschaukel häufig auf lockere Schrauben, abgenutzte Teile, zerrissenen Stoff und aufgetrennte Nähte untersuchen.
- Bei Bedarf diese Teile austauschen oder reparieren. Nur von Babymoov empfohlene Ersatzteile verwenden.
- Das Verkleinerungskissen kann in der Waschmaschine auf 30 °C gewaschen werden.
- Bei längerer extremer Sonneneinstrahlung oder Hitze, kann dies zum Verfärben des Stoffs oder zu einer Verformung der Teile führen.



**Bedankt dat u voor het Swoon Motion schommelstoeltje van BABYMOOV gekozen heeft. Voor de veiligheid van uw baby wordt u verzocht om deze handleiding aandachtig te lezen, en zorgvuldig te bewaren voor toekomstige raadpleging. In overeenstemming met de veiligheidseisen.**

## **BELANGRIJK – VOOR GEBRUIK DEZE INSTRUCTIES AANDACHTIG LEZEN, EN TE BEWAREN VOOR TOEKOMSTIGE RAADPLEGING.**

### **WAARSCHUWINGEN**

- Het kind nooit onbewaakt laten.
- Dit product nooit op een hoog oppervlak gebruiken (een tafel, bijvoorbeeld).
- Uw schommelstoeltje **ALLEEN** op de grond gebruiken.
- Het schommelstoeltje nooit op een zachte ondergrond gebruiken (bed, bank, kussen); de zitting zou naar achter kunnen vallen en uw kind verwonden.
- Dit product niet gebruiken wanneer uw kind los kan zitten, of meer dan 9 kg weegt.
- Altijd het bevestigingssysteem gebruiken.
- Dit product is niet geschikt om langere tijd in te slapen.
- Het product niet optillen of verplaatsen wanneer de baby erin zit.
- Nooit de speelboog gebruiken om dit product te verplaatsen of op te tillen.
- De speelboog is geen draaghendel.
- Om verwondingen te voorkomen, moet u ervoor zorgen dat er geen kinderen in de buurt zijn bij het inklappen en uitklappen van het product.
- Laat geen kinderen met dit product spelen.
- Het schommelstoeltje mag alleen met de aanbevolen adapter gebruikt worden.
- **BELANGRIJK:** Voor iedere handeling moet u controleren of het schommelstoeltje uitgeschakeld is. Het schommelstoeltje kan met de bijgeleverde adapter op het lichtnet aangesloten worden.
- Het aansluitstuk van de adapter in de hiervoor bestemde opening, en het andere deel op het stopcontact aansluiten.
- De adapters moeten geregeld nagekeken worden om eventuele schade op te sporen op het koord, de stekker de behuizing en andere onderdelen. Bij schade het apparaat niet gebruiken.
- Niet oplaadbare batterijen mogen niet opgeladen worden; deze zouden kunnen ontploffen of gaan lekken.
- Geen verschillende soorten batterijen, of nieuwe en oude batterijen door elkaar gebruiken.
- Batterijen moeten met de juiste polariteit ingevoegd worden.
- Lege batterijen moeten uit het schommelstoeltje gehaald worden.
- De batterijen buiten bereik van kinderen bewaren.
- Wanneer het schommelstoeltje niet goed meer werkt moeten de batterijen vervangen worden.
- De batterijen verwijderen wanneer u het schommelstoeltje voor langere tijd niet gebruikt.
- De batterijen naar een KCA inzamelpunt brengen.
- Alle batterijen tegelijkertijd vervangen en opladen.
- De oplaadbare batterijen moeten onder toezicht van een volwassene opgeladen worden.
- De oplaadbare batterij niet in een verschillende oplader opladen.
- De elektrische contactpunten mogen niet kortgesloten worden.
- Batterijen niet in het vuur gooien: ze zouden kunnen ontploffen, of er kunnen giftige stoffen vrijkomen.
- De batterijen, accu's of opladers zijn geen huishoudelijk afval. Ze bevatten veel giftig- en gevaarlijk materiaal; en het hergebruik maakt het mogelijk grondstoffen weer te gebruiken voor nieuwe voorwerpen, waardoor er geen natuurlijke bronnen gebruikt hoeven te worden! Daarom moeten ze naar een KCA inzamelpunt gebracht worden voor recycling.
- Elektrisch apparaat wordt apart ingezameld. Elektrisch-elektronisch apparaat niet bij het huishoudelijk vuil gooien, maar naar een speciaal inzamelpunt brengen.
- Dit Europese symbool geeft aan dat het product niet in de vuilnisbak of bij het huisvuil gegooid mag worden, maar naar een speciaal inzamelpunt moet worden gebracht.



### **TE RESPECTEREN VEILIGHEIDSINSTRUCTIES**

- De montage moet door een volwassene uitgevoerd worden.
- Het schommelstoeltje niet gebruiken wanneer deze beschadigd of kapot is.
- Kleine onderdelen buiten bereik van kinderen houden.
- Dit product is geen vervanging voor reisiwieg of ledikantje. Mocht uw kindje moe zijn, moet u hem in een reisiwieg of in zijn bedje doen.
- Alleen accessoires of onderdelen gebruiken die door de fabrikant goedgekeurd zijn.
- Voor gebruik controleren of het vergrendelingsmechanisme goed geplaatst en afgesteld is.
- Altijd de 5-punts gordel gebruiken.
- Het schommelstoeltje niet in de buurt zetten van vlammen, intense warmtebronnen, stopcontacten, verlengsnoeren, kookplaten enz., en voorwerpen buiten bereik van het kindje houden.
- Om kans op verstikking te voorkomen, moet u plastic zakken en verpakkingsmateriaal buiten bereik van baby's en kleine kinderen bewaren.
- Nooit een kussen, deken of opvulling toevoegen; alleen de verkleinkussens gebruiken die bij het schommelstoeltje geleverd is.
- Geen voorwerpen met draden om de hals van het kindje hangen; hang geen draden aan het schommelstoeltje, en geen draden aan de speeltjes bevestigen. Uw kindje zou het risico lopen zich te verstikken.
- Het schommelstoeltje niet bij het raam zetten, waar de koorden van een rolgordijn of gordijnen verstikkingsgevaar voor uw kindje kunnen zijn.
- Geen andere speeltjes dan de door Babymoov geleverde speeltjes ophangen.
- Uw kindje niet met het schommelstoeltje laten spelen.

## SAMENSTELLING

### Algemeen overzicht

<b>a.</b> Rugleuning	<b>g.</b> Stoeltje	<b>m.</b> Hoes
<b>b.</b> Handvat voor rugleuning	<b>h.</b> Veiligheidsgordel	<b>n.</b> Slot
<b>c.</b> Zitting	<b>i.</b> Schouderriemen	<b>o.</b> Jack poort
<b>d.</b> Handvat voor zitting	<b>j.</b> Riemen	<b>p.</b> Batterijbehuizing
<b>e.</b> Speelboog	<b>k.</b> Tussenbeenriem	<b>q.</b> Kabel en adapter (netaansluiting)
<b>f.</b> Draaiende basis	<b>l.</b> Verkleinkussen	

### Basis

1. Aan- en uit knop
2. + en – knop
3. Lichtsignaal bij schommelen
4. Muziekknop
5. Volume / select knop
6. Timer knop
7. Bewegingsdetector knop

Input: 240 V / 60 Hz  
Output: 5 V / 1 A  
Werkt op 4 batterijen C 1.5 V  
(niet bijgeleverd)

## GEBRUIKSAANWIJZING

### A. VERSTELLING

#### Rugleuning (a)

- Trek aan het handvat van de rugleuning (b).
- De gewenste stand instellen.

#### Zitting (c)

- Trek aan het handvat van het zitje (d).
- De gewenste stand instellen.

### B. SPEELBOOG (e)

- De speelboog (e) in de basis voegen.
- De speelboog (e) in de gewenste stand plaatsen.
- Om de speelboog (e) te verwijderen, moet u op het lipje drukken en naar boven trekken.

### C. DRAAIING 360°

- De draaiende basis (f) stevig vasthouden.
- De zitting (g) tot in de gewenste stand laten draaien.

### D. VEILIGHEIDSGORDEL (h)

- De schouderriemen (i), met de heupriemen (j) samenvoegen.
- De samengevoegde riemen (i en j) in de kruisriem doen (k) tot een «klik» te horen is.

### E. VERKLEINKUSSEN (l)

- De riemen van het veiligheidstuigje (h) één voor één in de gleuven van de verkleinkussen (l) doen.

### F. INSTALLATIE EN VERWIJDERING VAN DE HOES (m)

- De rugleuning (b) en de zitting (c) inklappen met behulp van de handvaten van de zitting (d) en de rugleuning (b) om eenvoudig de hoes (m) om- of af te kunnen doen.
- **Voor de verwijdering:** de rits openen onder de hoes (m). De hoes (m) verwijderen.
- **De hoes installeren:** de rits openen onder de hoes (m). De handvaten van de zitting (d) en de rugleuning (b) in de gleuven van de hoes (m) voegen.

### G. ONDER STROOM ZETTEN

#### Aansluiting op het lichtnet

- De kabel (q) in de jack poort (o) doen.

#### Werkt op batterijen (niet bijgeleverd)

- Neem een kruiskopschroevendraaier (niet bijgeleverd).
- De batterijbehuizing (p) openen.
- De batterijen invoegen; denk hierbij om de polariteit.
- De batterijbehuizing (p) weer sluiten.

## H. GEBRUIK VAN DE BEHUIZING

### Aan- en uit zetten

- Op de aan/uit knop (1) drukken.

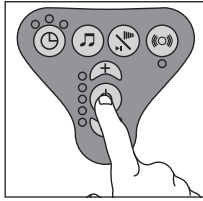

### Schommelsnelheid

- Controleren of het knipslot (n) in de lage stand staat.
- Druk op de + knop (2) om de schommelsnelheid te verhogen.
- Druk op de - knop (2) om de schommelsnelheid te verlagen.

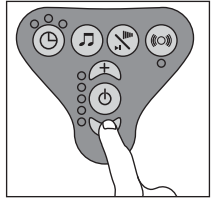
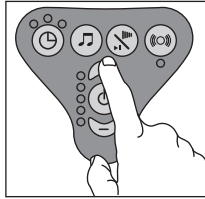
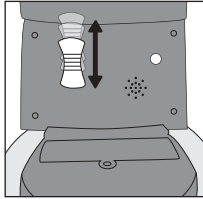

### Muziekjes en geluidsvolume

- Druk op de muziekknop (4).
- Om de gewenste melodie te selecteren, moet u snel op de knop volume/select (5) drukken.
- Om het geluidsvolume in te stellen, moet u langere tijd op de knop volume/select (5) drukken.

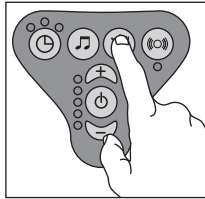
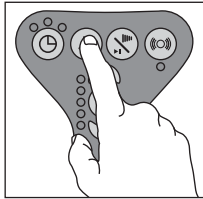

### Tijdschakelaar

- Controleren of het knipslot (n) ontgrendeld is.
- Zie schema voor de instelling van de schommeltijd..

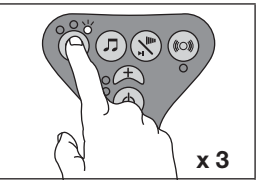
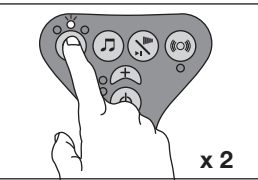
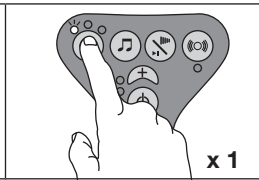
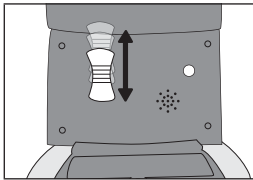

10 minuten

20 minuten

30 minuten

Schommeltijd

### Bewegingsdetector

- Druk op de knop van de bewegingsdetector (7).

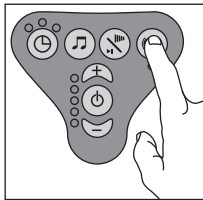

## ONDERHOUD EN WASINSTRUCTIES

- De kinderstoel moet regelmatig gecontroleerd worden, om er zeker van te zijn dat er geen schroeven losgegaan zijn, onderdelen versleten, stof gescheurd of naden los.
- Indien nodig onderdelen laten repareren of vervangen. Alleen door Babymoov aangeraden reserveonderdelen gebruiken.
- Het verkleinkussen kan in de wasmachine op 30 °C worden gewassen.
- Een te lange blootstelling aan zon of warmte kan een verkleuring of vervorming van de onderdelen veroorzaken.



**Le damos las gracias por haber elegido el balancín Swoon Motion BABYMOOV. Para la seguridad de su bebé, por favor lea atentamente estas instrucciones de uso y consérvelas cuidadosamente para poder consultarlas posteriormente. Conforme a las exigencias de seguridad.**

## **IMPORTANTE - LEER ATENTAMENTE LAS INSTRUCCIONES ANTES DE CUALQUIER UTILIZACIÓN Y CONSERVARLAS PARA TODA REFERENCIA POSTERIOR.**

### **ADVERTENCIAS**

- No dejar nunca al niño sin vigilancia.
- No utilizar nunca este producto sobre una superficie en altura (por ejemplo, una mesa).
- Utilizar el balancín **ÚNICAMENTE** sobre el suelo.
- No utilizar nunca el balancín sobre una superficie blanda (cama, sofá, cojín); el asiento podría oscilar y causar un peligro para su niño.
- No utilizar este producto si su niño se mantiene sentado solo o si pesa más de 9 kg.
- Utilizar siempre el sistema de retención.
- Este producto no está previsto para largos períodos de sueño.
- No desplazar ni levantar este producto cuando el bebé está dentro.
- No utilizar nunca el aro de estimulación para levantar o desplazar este producto.
- El aro de estimulación no es un asa de transporte.
- Para evitar herirse, cerciorarse de que los niños no estén cerca cuando se pliega y despliega el producto.
- No dejar que los niños jueguen con este producto.
- El balancín sólo debe utilizarse con el adaptador recomendado.
- **IMPORTANTE:** antes de cualquier operación, compruebe que el balancín esté apagado. El balancín puede funcionar en una toma sector con el adaptador proporcionado.
- Conectar la contera del adaptador en el orificio previsto a tal efecto y la otra parte en la toma sector.
- Los adaptadores deben examinarse regularmente con el fin de detectar posibles daños en el cordón, la toma, la caja y las otras partes. En caso de daño (s) constatado (s), no utilizar el aparato.
- Las pilas no recargables no deben recargarse. En caso contrario podrían estallar o tener fugas.
- No se deben mezclar distintas clases de pilas, ni mezclar pilas nuevas con pilas usadas.
- Las pilas deben colocarse con la polaridad correcta.
- Las pilas usadas deben retirarse del balancín.
- Conservar las pilas fuera del alcance de los niños.
- Cambiar las pilas cuando el balancín deja de funcionar satisfactoriamente.
- Retirar las pilas antes de guardar el balancín durante un largo período.
- Desechar las pilas en el contenedor previsto a tal efecto.
- Sustituir y cargar a todas las pilas al mismo tiempo.
- Las pilas recargables deben cargarse bajo la vigilancia de un adulto.
- No recargar una pila recargable en un cargador diferente.
- Los terminales de alimentación no deben ponerse en cortocircuito.
- No desechar las pilas al fuego ya que podrían estallar o desprender sustancias nocivas.
- Las pilas, acumuladores o baterías no son residuos domésticos como los demás. Contienen un gran número de agentes y materias peligrosas; por otra parte, ¡su reciclaje permite recuperar materias primas que pueden servir para fabricar nuevos objetos sin recurrir a los recursos naturales! Esta es la razón por la que deben desecharse respetando un circuito de recogida y de reciclaje específico para poder recuperar las materias primas.
- Los equipos eléctricos son objeto de una recogida selectiva. No eliminar los residuos de equipamientos eléctricos y electrónicos con los residuos municipales no clasificados, sino proceder a su recogida selectiva.



- Este símbolo indica a través de la Unión Europea que este producto no debe tirarse al cubo de la basura ni mezclarse con las basuras domésticas, sino que debe ser objeto de una recogida selectiva.

### **CONSIGNAS DE SEGURIDAD QUE DEBEN RESPETARSE**

- El montaje debe realizarlo un adulto.
- No utilizar el balancín si estuviese estropeado o roto.
- Mantener las piezas pequeñas fuera del alcance de los niños.
- Este producto no sustituye una cuna ni una cama para bebé. Si su niño necesita dormir, conviene colocarlo en una cuna o una cama adaptada.
- No utilizar otros accesorios ni piezas de repuesto que no estuviesen aprobados por el fabricante.
- Antes de la utilización, comprobar que los mecanismos de bloqueo estén bien enganchados y correctamente ajustados.
- Utilizar siempre el arnés con 5 puntos de seguridad.
- Alejar el balancín de cualquier llama, fuentes de calor intensas, enchufes, alargaderas, cocinas etc. u objetos que pudieran estar al alcance del niño.
- Para evitar todo riesgo de ahogo, conservar las bolsas de plástico del embalaje fuera del alcance de los bebés y niños pequeños.
- No añadir nunca una almohada, manta o relleno; utilizar solamente el cojín reductor proporcionado con el balancín.
- No colocar objetos, con cuerdas, alrededor del cuello del niño; no colgar cuerdas del balancín y no enganchar cuerdas a los juguetes. Estas prácticas podrían causar la estrangulación del bebé.
- No colocar el balancín cerca de una ventana donde los cordones de una persiana o de cortinas podrían estrangular al niño.
- No atar otros juguetes que no fuesen aquellos proporcionados por Babymoov.
- No dejar al niño jugar con el balancín.

## COMPOSICIÓN

### Esquema general

- a. Respaldo
- b. Empuñadura del respaldo
- c. Profundidad del asiento
- d. Empuñadura del asiento
- e. Aro de estimulación
- f. Base rotatoria

- g. Asiento
- h. Arnés de seguridad
- i. Correas de hombro
- j. Correas de cintura
- k. Entrepierna
- l. Cojín reductor

- m. Funda
- n. Pestillo
- o. Puerto jack
- p. Caja de pilas
- q. Cable y adaptador (conexión a la red eléctrica)

### Base

- 1. Botón marcha/parada
- 2. Botón + y -
- 3. Pilotos luminosos balanceo
- 4. Botón música

- 5. Botón volumen/seleccionar
- 6. Botón temporizador
- 7. Botón detector de movimientos

Entrada: 240 V/60 Hz  
Salida: 5 V/1 A  
Funciona con 4 pilas C 1.5 V (no proporcionadas)

## INSTRUCCIÓN DE UTILIZACIÓN

### A. INCLINACIÓN

#### Respaldo (a)

- Tire de la empuñadura del respaldo (b).
- Elija la posición de inclinación deseada.

#### Asiento (c)

- Tire de la empuñadura del asiento (d).
- Elija la posición de inclinación deseada.

### B. ARO DE ESTIMULACIÓN (e)

- Coloque el aro de estimulación (e) en su base.
- Ajuste el aro de estimulación (e) en la posición deseada.
- Para retirar el aro de estimulación (e), tire hacia arriba pulsando la lengüeta.

### C. ROTACIÓN 360°

- Mantenga firmemente la base rotatoria (f).
- Gire el asiento (g) hasta la posición deseada.

### D. ARNÉS DE SEGURIDAD (h)

- Ensamble las correas del hombro (i), con las correas de cintura (j).
- Introduzca las correas ensambladas (i e j) en el arnés de la entrepierna (k) hasta oír un "clic".

### E. COJÍN REDUCTOR (l)

- Pase cada tirante del arnés de seguridad (h) por las ranuras del cojín reductor (l).

### F. INSTALACIÓN Y RETIRADA DE LA FUNDA (m)

- Para facilitar la retirada o la inserción de la funda (m), pliegue el respaldo (a) y el asiento (c) utilizando las dos empuñaduras del asiento (d) y del respaldo (b).
- **Para retirarla:** abra la cremallera de debajo de la funda (m). Retire la funda (m).
- **Para colocarla:** abra la cremallera de debajo de la funda (m). Introduzca las empuñaduras del asiento (d) y del respaldo (b) en las ranuras de la funda (m).

### G. PUESTA EN TENSIÓN

#### Conexión al sector

- Introduzca el cable (q) en el puerto jack (o).

#### Funcionamiento con pilas (no proporcionadas)

- Equípese de un destornillador cruciforme (no proporcionado).
- Abra la caja de pilas (p).
- Introduzca las pilas en el buen sentido de la polaridad.
- Vuelva a cerrar la caja de pilas (p).

## H. UTILIZACIÓN DE LA CAJA

### Puesta en marcha/parada

- Pulse el botón marcha/parada (1).

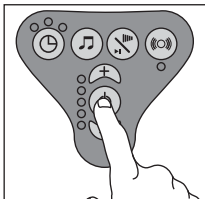

### Velocidad de balanceo

- Compruebe que el pestillo (n) esté en posición baja.
- Para aumentar la velocidad de balanceo, pulse el botón + (2).
- Para disminuir la velocidad de balanceo, pulse el botón - (2).

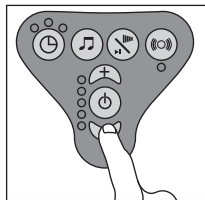
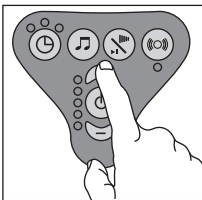
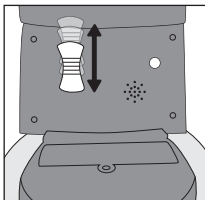

### Músicas y volumen

- Pulse el botón música (4).
- Para seleccionar la música deseada, pulse rápidamente el botón volumen/selección (5).
- Para ajustar el volumen de la música, pulse más detenidamente el botón volumen/selección (5).

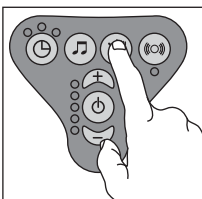
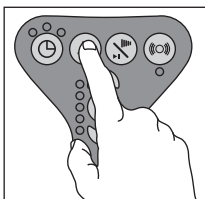

### Minutero

- Compruebe que el pestillo (n) esté abierto.
- Para ajustar la duración de balanceo, consulte la tabla.

	<b>x 1</b>	<b>x 2</b>	<b>x 3</b>
	10 minutos	20 minutos	30 minutos
<b>Duración de balanceo</b>			

### Detector de movimientos

- Pulse el botón detector de movimiento (7).



## MANTENIMIENTO E INSTRUCCIÓN DE LAVADO

- Compruebe a menudo el balancín para asegurarse de que no haya tornillos flojos, piezas usadas, tejidos rasgados, o puntos descosidos.
- Mande sustituir o reparar las piezas si fuera necesario. Utilizar solamente piezas sueltas aconsejadas por Babymoov.
- El cojín reductor puede lavarse en lavadora a 30 °C.
- Una exposición excesiva al sol o al calor puede causar la decoloración o el alabeo de las piezas.



**Obrigado por te escolhido a balança Swoon Motion BABYMOOV. Para a segurança de seu bebe, queira ler atentivamente este manual de instrução e conservar cuidadosamente para consultar posteriormente. Conforme as exigências de segurança.**

## **IMPORTANTE –LER ATENTIVAMENTE AS INSTRUÇÕES ANTES DE QUALQUER UTILIZAÇÃO E CONSERVÁ-LOS PARA CONSULTAR POSTERIORMENTE.**

### **ADVERTÊNCIA**

- Nunca deixar a criança sem vigilância.
- Nunca utilizar este produto em uma superfície alta ( por exemplo, uma mesa).
- Utilizar a balança **UNICAMENTE** no chão.
- Nunca utilizar a balança em uma superfície mole ( cama, sofá, almofada); o assento pode virar e provocar um perigo para a criança.
- Não utilizar este produto se a criança pode sentar sozinha ou se ela pesa mais de 9 Kg.
- Sempre utilizar o sistema de segurança.
- Este produto não pode ser usado em grandes periodos de sono.
- Nunca deslocar e nem levantar este produto quando o bebe estiver dentro.
- Nunca utilizar o arco com os brinquedos para deslocar este produto.
- O arco com brinquedo não é uma alça.
- Para evitar machucados, se assegure que as crianças não estão próximas da abertura e do fechamento do produto.
- Não deixar as crianças brincarem com este produto.
- A balança deve ser utilizada, somente, com o adaptador recomendado.
- **IMPORTANTE** : Verifique, antes de qualquer operação que a balança esteja desligada. A balança pode funcionar no gabinete com ajuda de um adaptador fornecido.
- Ligar a ponta do adaptador no orifício previsto para este efeito e a outra parte em um gabinete.
- Os adaptadores devem ser regularmente examinados afim de evitar eventuais danos sobre ao cabo, ao gabinete, a caixa e outras partes. Em caso de dano(s) constatado (s), não utilizar o aparelho.
- As pilhas não recarregáveis não devem ser recarregadas. Caso contrário estas podem explodir ou vaziar.
- Não misturar diferentes tipos de pilhas, nem misturar pilhas novas e usadas.
- As pilhas devem ser inseridas no pólo correto.
- As pilhas descarregadas devem ser retiradas da balança.
- Conservar as pilhas fora do alcance das crianças.
- Mudar as pilhas quando a balança para de funcionar de maneira satisfatória.
- Retirar as pilhas antes de guardar a balança por um longo período.
- Jogar as pilhas em um recipiente previsto para este efeito. Substituir e recarregar todas as pilhas ao mesmo tempo.
- As pilhas recarregáveis devem ser carregadas com a supervisão de um adulto.
- Não carregar uma pilha recarregável em um carregador diferente.
- Os terminais de alimentação não devem estar em curto-circuito.
- Não jogar as pilhas no fogo, pois elas podem explodir ou liberar substâncias nocivas.
- As pilhas, acumuladores ou baterias não são lixo como os outros. Eles contém uma quantidade importante de poluentes e de matérias perigosas, além disso, a reciclagem permite de recuperar matérias primeiras que podem servir na fabricação de novos objetos sem precisar usar os recursos naturais ! Por isso eles devem obrigatoriamente serem colocados no local especifico, no local de coleta e de reciclagem, para serem valorizados.
- Os equipamentos elétricos fazem parte de uma coleta seletiva. Não jogar os restos de equipamentos elétricos e eletrônicos com os restos municipais não separados, mas proceder a coleta seletiva.



- O símbolo indica através da União Européia que este produto não deve ser jogado em lixo misturado com outros resíduos, mas que faz parte de uma coleta seletiva.

### **REGRAS DE SEGURANÇA A SEREM RESPEITADA**

- A montagem deve ser realizada por um adulto.
- Não utilizar a balança se ela estiver prejudicada ou quebrada.
- Manter peças pequenas fora do alcance das crianças.
- Este produto não substitui um Moisés ou um berço. Se a criança precisa dormir, é preciso colocá-la em berço ou uma cama adaptada.
- Não utilizar os acessórios ou outras peças não aprovadas pelo fabricante.
- Antes da utilização, verificar que os mecanismos da trava estejam bem encaixados e corretamente ajustados.
- Sempre utilizar o amês 5 pontos de segurança.
- Distanciar a balança de qualquer chama, de fontes de calor intensas, de gabinetes elétricos, extensão, fogões etc. ou objetos podendo estar no alcance das crianças.
- Para evitar o risco de asfixia, conservar os sacos plásticos fora do alcance dos bebes e de crianças pequenas.
- Nunca acrescentar travesseiro, cobertor ou estofamento; utilizar, somente, a almofada fornecida com a balança.
- Não colocar objetos, com cordões, em torno do pescoço da criança; não suspender os fios na balança e não colocar os fios nos brinquedos. Estas práticas poderiam estrangular o bebe.
- Não colocar a balança perto de uma janela ou de cortinas, isto poderia estrangular a criança.
- Não amarrar outros brinquedos além dos fornecidos por Babymoov.
- Não deixar a criança brincar com a balança.



## COMPOSIÇÃO

### Esquema geral

- a. Esqueleto
- b. Alça do esqueleto
- c. Assento
- d. Alça do assento
- e. Arco com brinquedos
- f. Base rotatória

- g. Assento
- h. Arnês de segurança
- i. Cintas do ombro
- j. Cintas da cintura
- k. Entre as pernas
- l. Almofada

- m. Capa
- n. Fechoa
- o. Jaque de entrada
- p. Caixa para pilhas
- q. Cabo e transformador (ligação a uma tomada elétrica)

### Base

- 1. Botão liga/desliga
- 2. Botão + e -
- 3. Luzes de balanço
- 4. Botão música

- 5. Botão volume / select
- 6. Botão timer
- 7. Botão detector de movimentos

Input : 240 V / 60 Hz  
Output : 5 V / 1 A  
Funciona com 4 pilhas C 1.5 V  
(não fornecidas)

## INSTRUÇÃO DE UTILIZAÇÃO

### A. INCLINAÇÃO

#### Esqueleto (a)

- Puxe a alça do esqueleto (b).
- Escolha a posição de inclinação desejada.

#### Assento (c)

- Puxe a alça do assento (d).
- Escolha a posição de inclinação desejada.

### B. ARCO DE DESPERTAR (e)

- Insira o arco (e) na base.
- Ajuste o arco (e) na posição desejada.
- Para retirar o arco (e), puxe para cima, apertando a lingueta.

### C. ROTAÇÃO 360°

- Segure firmemente a base rotatória (f).
- Gire o assento (g) até a posição desejada.

### D. ARNÊS DE SEGURANÇA (h)

- Junte as cintas do ombro (i), com as cintas da cintura (j).
- Insira as cintas reunidas (i et j) no amês entre as pernas (k) até escutar um « clique ».

### E. ALMOFADA(l)

- Passe cada alça do arnês de segurança (h) nas fendas da almofada (l).

### F. INSTALAÇÃO E RETIRADA DA CAPA (m)

- Para facilitar a retirada ou a inserção da capa (m), dobre o esqueleto (a) e o assento (c) com ajuda das alças do assento (d) e do esqueleto (b).
- **Para a retirada** : abra o zíper sob a capa (m). Remova a tampa (m).
- **Para a instalação** : abra o zíper sob a capa (m). Insira as alças do assento (d) e do esqueleto (b) nas fendas da almofada (m).

### G. LIGAR

#### No gabinete

- Insira o cabo (q) na Jaque de entrada (o).

#### Funcionamento com pilhas (não fornecidas)

- Tenha em mãos uma chave de fenda Philips (não fornecida).
- Abra a caixa de pilhas (p).
- Insira as pilhas no sentido correto do pólo.
- Feche a caixa de pilhas (p).

## H. UTILIZAÇÃO DA CAIXA DE COMANDO

### Colocar em funcionamento/parar

- Pressione o botão liga/desliga (1).

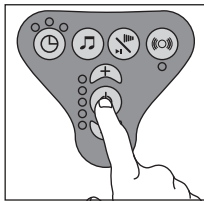

### Velocidade do balanço

- Verifique que a trava (n) esteja na posição baixa.
- Para aumentar a velocidade do balanço, pressione o botão + (2).
- Para diminuir a velocidade do balanço, pressione o botão- (2).

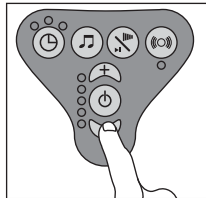
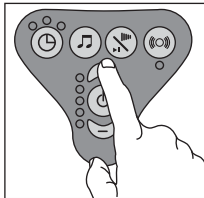
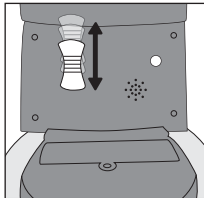

### Músicas e volume

- Pressione o botão música (4).
- Para selecionar a música desejada, pressione rapidamente o botão volume/select (5).
- Para ajustar o volume da música, pressione mais longo o botão volume/select (5).

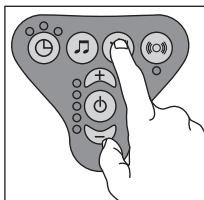
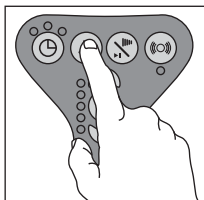

### Temporizador

- Verifique que a trava (n) esteja destravada.
- Para ajustar o tempo do balanço, consulte o quadro.

	<b>x 1</b>	<b>x 2</b>	<b>x 3</b>
	10 minutos	20 minutos	30 minutos
<b>Tempo do balanço</b>			

### Detector de movimentos

- Pressione o botão detector de movimento (7).



## MANUTENÇÃO E INSTRUÇÃO DE LAVAGEM

- Verifique sempre que a balança, para se assegurar que não há parafusos frouxos, peças desgastadas, tecidos rasgados ou pontos descosturados.
- Substitua ou conserte as peças se necessário. Utilizar, apenas as peças avulsas aconselhadas por Babymoov.
- A almofada redutora pode ser lavada em máquina de lavar roupa a 30 °C.
- Uma exposição excessiva ao sol ou ao calor pode provocar a descoloração das peças.



**Vi ringraziamo per avere scelto l'altalena Swoon Motion BABYMOOV. Per la sicurezza del vostro bambino, vi preghiamo di leggere attentamente le presenti istruzioni e di conservarle accuratamente per un eventuale nuovo riferimento. Conforme alle esigenze di sicurezza.**

## **IMPORTANTE – LEGGERE ATTENTAMENTE LE ISTRUZIONI PRIMA DI OGNI UTILIZZO E CONSERVARLE PER UN EVENTUALE NUOVO RIFERIMENTO.**

### **AVVERTENZE**

- Non lasciare mai il bambino senza sorveglianza.
- Non utilizzare mai il presente articolo su una superficie in altezza (per esempio, un tavolo).
- Utilizzare l'altalena **UNICAMENTE** al suolo.
- Non utilizzare mai l'altalena su una superficie molle (letto, divano, cuscino) perché il sedile potrebbe ribaltarsi e provocare un pericolo per il vostro bambino.
- Non utilizzare il presente articolo se il vostro bambino sta seduto da solo o se pesa più di 9 kg.
- Utilizzare sempre il sistema di mantenimento.
- Il presente articolo non è progettato per lunghi periodi di sonno.
- Non spostare e non sollevare il presente articolo quando il bambino è all'interno.
- Non utilizzare mai l'archetto stimolante per sollevare o spostare il presente articolo.
- L'archetto stimolante non è un'impugnatura da trasporto.
- Per evitare incidenti, accertarsi che i bambini non intralcino la chiusura e/o l'apertura dell'articolo.
- Non lasciare che i bambini usino il presente articolo come un giocattolo.
- Utilizzare l'altalena solo con l'adattatore raccomandato.
- **IMPORTANTE:** prima di ogni operazione, accertarsi che l'altalena sia spenta. L'altalena può funzionare su una presa di rete mediante il fornito adattatore.
- Inserire il connettore dell'adattatore nell'apposito orifizio e l'altra estremità nella presa di rete.
- Esaminare regolarmente gli adattatori per individuare eventuali danni sul cavo, la presa, la scatola e le altre parti. In caso di danno (i) constatato (i), non utilizzare l'apparecchio.
- Non ricaricare le pile non ricaricabili: in caso contrario potrebbero accusare perdite o esplodere.
- Non unire vari tipi di pile, non mischiare le pile nuove con quelle usate.
- Inserite le pile rispettando la polarità.
- Rimuovere le pile scariche dall'altalena.
- Conservare le pile fuori dalla portata dei bambini.
- Cambiare le pile quando l'altalena cessa di funzionare in maniera soddisfacente.
- Rimuovere le pile prima di riporre l'altalena per un lungo periodo.
- Gettare le pile nell'apposito contenitore.
- Sostituire e ricaricare tutte le pile contemporaneamente.
- Ricaricare le pile ricaricabili sotto la sorveglianza di un adulto.
- Non ricaricare una pila ricaricabile in un caricatore diverso.
- Non mettere in corto circuito i morsetti d'alimentazione.
- Non buttare le pile nel fuoco perché potrebbero esplodere o sprigionare sostanze nocive.
- Le pile, gli accumulatori o le batterie non sono rifiuti domestici come gli altri perché contengono un numero elevato di sostanze inquinanti e materie pericolose; tuttavia il loro riciclo permette di recuperare materie prime utili alla fabbricazione di nuovi oggetti senza ricorrere alle risorse naturali! Ragion per cui i citati elementi vanno obbligatoriamente eliminati conformemente ad una specifica prassi di raccolta e di riciclo per opportuna valorizzazione.
- Le apparecchiature elettriche sono oggetto di una raccolta selettiva. Non sbarazzarsi delle suddette apparecchiature elettriche ed elettroniche con i rifiuti municipali non smistati ma procedere alla loro raccolta selettiva.
-  Nell'Unione Europea questo simbolo indica che il presente articolo non va gettato nella pattumiera o mischiato ai rifiuti domestici ma essere oggetto di una raccolta selettiva.

### **CONSEGNE DI SICUREZZA DA RISPETTARE**

- Il montaggio va effettuato da un adulto.
- Non utilizzare l'altalena se è danneggiata o rotta.
- Tenere i pezzi di piccole dimensioni fuori dalla portata dei bambini.
- Il presente articolo non sostituisce una culla o un letto per bambini. Se il vostro bambino ha bisogno di dormire, coricatelo in una culla o in un letto adatto.
- Non utilizzare accessori o pezzi di ricambio diversi da quelli approvati dal fabbricante.
- Prima dell'utilizzo, verificare che i meccanismi di bloccaggio siano correttamente innestati e adattati.
- Utilizzare sempre la bretella di sicurezza a 5 punti.
- Allontanare l'altalena da fiamme, fonti di calore intense, prese elettriche, prolunghe, fornelli ecc. oppure oggetti che il bambino potrebbe afferrare.
- Per evitare ogni rischio di soffocamento, conservare i sacchetti di plastica dell'imballaggio fuori dalla portata dei bebè e dei bambini piccoli.
- Non aggiungere mai cuscini, coperte o imbottiture ma utilizzare solo il cuscino riduttore fornito con l'altalena.
- Non mettere oggetti e cordicelle intorno al collo del bambino, non sospendere funi all'altalena e non agganciare giocattoli e cordoni: queste operazioni costituiscono un rischio di strangolamento del bambino.
- Non collocare l'altalena vicino ad una finestra: i cordoni di un avvolgibile o delle tende potrebbero strangolare il bambino.
- Non sospendere giocattoli diversi da quelli forniti da Babymoov.
- Non lasciare che il bambino usi l'altalena come un giocattolo.

## COMPOSIZIONE

### Schema generale

- |                                       |                                 |  |
|---------------------------------------|---------------------------------|--|
| <b>a.</b> Schienale                   | <b>g.</b> Sedile                | <b>m.</b> Fodera   |
| <b>b.</b> Impugnatura dello schienale | <b>h.</b> Bretella di sicurezza | <b>n.</b> Chiavistello   |
| <b>c.</b> Seduta                      | <b>i.</b> Cinghie della spalla  | <b>o.</b> Porta Jack   |
| <b>d.</b> Impugnatura della seduta    | <b>j.</b> Cintura in vita       | <b>p.</b> Vano delle pile                                      |
| <b>e.</b> Archetto stimolante         | <b>k.</b> Cinghia inguinale     | <b>q.</b> Cavo e adattatore (collegamento alla rete elettrica) |
| <b>f.</b> Base rotante                | <b>l.</b> Cuscino riduttore     |  |

### Base

- |                                      |   |   |
|--------------------------------------|---|---|
| <b>1.</b> Bottone marcia /arresto    | <b>5.</b> Bottone volume / select         | Input : 240 V / 60 Hz                     |
| <b>2.</b> Bottone + e -              | <b>6.</b> Bottone timer                   | Output : 5 V / 1 A                        |
| <b>3.</b> Spie luminose oscillazione | <b>7.</b> Bottone rivelatore di movimenti | Funziona con 4 pile C 1.5 V (non fornite) |
| <b>4.</b> Bottone musica             |   |   |

## ISTRUZIONI D'UTILIZZO

### A. INCLINAZIONE

#### Schienale (a)

- Tirate l'impugnatura dello schienale (**b**).
- Scegliete l'inclinazione preferita.

#### Seduta (c)

- Tirate l'impugnatura della seduta (**d**).
- Scegliete l'inclinazione preferita.

### B. ARCHETTO STIMOLANTE (e)

- Inserite l'archetto stimolante (**e**) nella sua base.
- Adattate l'archetto stimolante (**e**) nella posizione preferita.
- Per rimuovere l'archetto stimolante (**e**), tiratelo verso l'alto premendo la linguetta.

### C. ROTAZIONE 360°

- Tenete fermamente la base rotante (**f**).
- Fate ruotare il sedile (**g**) fino alla posizione preferita.

### D. BRETELLA DI SICUREZZA (h)

- Assemblate le cinghie della spalla (**i**), con la cintura (**j**).
- Inserite le cinghie assemblate (**i e j**) nella cinghia inguinale (**k**) fino allo scatto (1 clic).

### E. CUSCINO RIDUTTORE (l)

- Passate ogni capo della bretella di sicurezza (**h**) nelle aperture del cuscino riduttore (**l**).

### F. POSA E RIMOZIONE DELLA FODERA (m)

- Per facilitare la rimozione o la posa della fodera (**m**), ripiegate lo schienale (**a**) e la seduta (**c**) mediante le impugnature della seduta (**d**) e dello schienale (**b**).
- **Per la rimozione:** aprite la cerniera sotto la fodera (**m**). Rimuovete la fodera (**m**).
- **Per la posa:** aprite la cerniera sotto la fodera (**m**). Inserite le impugnature della seduta (**d**) e dello schienale (**b**) nelle aperture della fodera (**m**).

### G. MESSA SOTTO TENSIONE

#### Allacciamento alla rete

- Inserite il cavo (**q**) nella porta Jack (**o**).

#### Funzionamento con pile (non fornite)

- Munitevi di un cacciavite cruciforme (non fornito).
- Aprite il vano delle pile (**p**).
- Inserite le pile rispettando la polarità.
- Richiudete il vano delle pile (**p**).

## H. UTILIZZO DELLA SCATOLA

### Messa in marcia/arresto

- Premete il bottone marcia /arresto **(1)**.

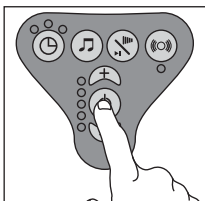

### Velocità di oscillazione

- Verificate che il chiavistello **(n)** sia in posizione "bassa".
- Per aumentare la velocità di oscillazione, premete il bottone + **(2)**.
- Per diminuire la velocità di oscillazione, premete il bottone - **(2)**.

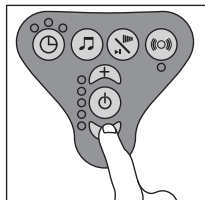
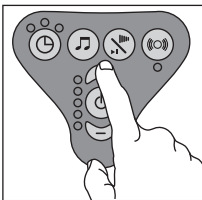
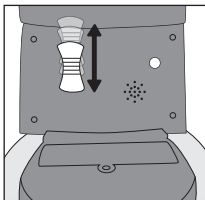

### Musica e volume

- Premete il bottone «musica» **(4)**.
- Per selezionare la musica preferita premete rapidamente il bottone volume/select **(5)**.
- Per regolare il volume della musica, premete più a lungo il bottone volume/select **(5)**.

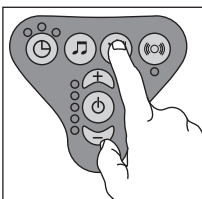
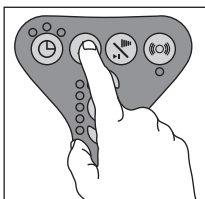

### Timer

- Verificate che il chiavistello **(n)** sia aperto.
- Per regolare la durata dell'oscillazione, riferitevi alla presente tabella.

	<b>x 1</b>	<b>x 2</b>	<b>x 3</b>
	10 minuti	20 minuti	30 minuti
<b>Durata dell'oscillazione</b>			

### Rivelatore di movimenti

- Premete il bottone rivelatore di movimento **(7)**.



## MANUTENZIONE E ISTRUZIONI DI LAVAGGIO

- Verificate spesso l'altalena per accertarvi che non vi siano viti allentate, pezzi logori, tessuti strappati, o punti scuciti.
- Fate sostituire o riparare i pezzi se necessario. Utilizzare solo i pezzi di ricambio consigliati da Babymoov.
- Il cuscino riduttore è lavabile in lavatrice a 30 °C.
- Un'eccessiva esposizione al sole o al calore può provocare lo scolorimento o la curvatura dei pezzi.



**Děkujeme vám za zakoupení houpacího lehátka Swoon Motion BABYMOOV. Pro bezpečnost vašeho dítěte si pozorně přečtěte tento návod k použití a uschovejte jej pro další potřebu. Odpovídá bezpečnostním požadavkům.**

## **DŮLEŽITÉ – PŘED PRVNÍM POUŽITÍM SI POZORNĚ PŘEČTĚTE POKYNY A USCHOVEJTE JE PRO DALŠÍ POUŽITÍ.**

### **VAROVÁNÍ**

- Nenechávejte nikdy dítě bez dohledu.
- Nepoužívejte nikdy výrobek na vyvýšené ploše (např. na stole).
- Používejte vaše houpací lehátko **VÝHRADNĚ** na podlaze.
- Nepoužívejte nikdy houpací lehátko na měkké ploše (postel, sedací souprava, polštář); sedátko by se mohlo převrátit a způsobit nebezpečí pro vaše dítě.
- Nepoužívejte tento výrobek, pokud vaše dítě již samostatně sedí anebo váží-li více než 9 kg.
- Vždy používejte záchytný systém.
- Tento výrobek není určen k dlouhému spánku.
- Nepřemísťujte ani nezdvíhejte výrobek, pokud je v něm dítě.
- Nepoužívejte hrací hrazdičku ke zdvihání nebo přenášení výrobku.
- Hrací hrazdička není rukojeť pro přenášení výrobku.
- Ujistěte se, zda při rozkládání či skládání výrobku nejsou v blízkosti děti, zamezíte tím rizikům zranění.
- Nenechávejte děti hrát si s výrobkem.
- Houpací lehátko musí být používáno pouze s doporučeným adaptérem.
- **DŮLEŽITÉ:** dbejte, aby před každou manipulací bylo houpací lehátko vypnuto. Houpací lehátko lze zapojit do sítě prostřednictvím přibaleného adaptéru.
- Zapojte konec adaptéru do příslušného otvoru a druhý konec zapojte do zásuvky sítě.
- Adaptéry musí být pravidelně kontrolovány za účelem zjištění případného poškození šňůry, zásuvky, skřínky nebo jiných částí. V případě zjištění vad (-y) přístroj nepoužívejte.
- Nedobíjecí baterie nesmí být dobíjeny. V opačném případě hrozí nebezpečí výbuchu či úniku tekutiny baterií.
- Nepoužívejte současně různé typy baterií anebo vybité a nové baterie.
- Baterie musí být vloženy ve směru označení polarity.
- Vybité baterie musí být vyjmuty z přístroje.
- Baterie uchovávejte mimo dosah dětí.
- Baterie vyměňte, jakmile houpací lehátko nefunguje uspokojivým způsobem.
- Pokud lehátko delší dobu nepoužíváte, vyjměte z přístroje baterie.
- Použité baterie vyhazujte do sběrných nádob určených k tomuto účelu.
- Vyměňujte nebo dobíjejte všechny baterie současně.
- Dobíjecí baterie musí být dobíjeny pod dohledem dospělé osoby.
- Nedobíjejte dobíjecí baterii v neodpovídající nabíječce.
- Napájecí zásuvky nesmí být zkratové.
- Nevhazujte baterie do ohně, mohly by se roztrhnout a uvolnit toxické látky.
- Baterie, akumulátory nebo baterie nejsou běžný domácí odpad. Obsahují značné množství znečišťujících a nebezpečných látek; jejich recyklace umožňuje získání prvotních látek vhodných k výrobě nových předmětů bez použití přírodních zdrojů! Z tohoto důvodu musí být nutné likvidovány prostřednictvím specifického sběru a recyklace, jenž umožní jejich další využití.
- Elektrické a elektronické přístroje jsou předmětem tříděného sběru. Elektrické a elektronické přístroje nesmí být vyhazovány do netříděného komunálního odpadu, musí být likvidovány prostřednictvím tříděného sběru.



- Tento symbol, platný v zemích Evropského společenství, označuje, že výrobek nesmí být vyhazován do popelnice nebo současně s domácím odpadem, ale musí být likvidován jako tříděný odpad.

### **BEZPEČNOSTNÍ POKYNY**

- Montáž musí být prováděna dospělou osobou.
- Nepoužívejte houpací lehátko, je-li poškozeno nebo rozbito.
- Drobné části nenechávejte v dosahu dětí.
- Tento výrobek nenahrazuje dětskou postýlku nebo přenosnou postýlku. Pokud vaše dítě potřebuje spát, je vhodné ho uložit do dětské postýlky.
- Nepoužívejte příslušenství nebo náhradní díly, které nejsou schváleny výrobcem.
- Před použitím zkontrolujte, zda blokovací mechanismy správně zapadají a zda jsou seřizeny.
- Používejte vždy bezpečnostní pětibodový pás.
- Houpací lehátko nenechávejte v blízkosti ohně, zdrojů intenzivního tepla, elektrických zásuvek, prodlužovacích šňůr, sporáků apod. nebo jiných předmětů v dosahu dítěte.
- Plastové obaly nenechávejte v dosahu kojenců a malých dětí, zamezíte tak rizikům možného udušení.
- Nepoužívejte nikdy polštář, příkrývku nebo vycpávku, používejte výhradně polštářek pro podporu nejmenších dětí, který je součástí houpacího lehátka.
- Nedávejte dítěti kolem krku předměty na šňůrách, nezavěšujte na houpací lehátko šňůry a nezavěšujte hračky na šňůry. Mohlo by dojít k uškrcení dítěte.
- Neumísťujte houpací lehátko poblíž okna, kde by šňůry rolet anebo závěsů mohly způsobit uškrcení dítěte.
- Nezavěšujte jiné hračky, než ty, které jsou dodány výrobcem Babymoov.
- Nenechávejte dítě hrát si s houpacím lehátkem.

## SLOŽENÍ

### Všeobecné schéma

- |                           |  |  |
|---------------------------|--|--|
| <b>a.</b> Opěrka          | <b>g.</b> Sedadlo                          | děti   |
| <b>b.</b> Rukovět opěrky  | <b>h.</b> Bezpečnostní pás                 | <b>m.</b> Potah                                  |
| <b>c.</b> Lehátko         | <b>i.</b> Ramenní popruhy                  | <b>n.</b> Páčka                                  |
| <b>d.</b> Rukovět lehátka | <b>j.</b> Popruhy kolem pasu               | <b>o.</b> Port jack                              |
| <b>e.</b> Hrací hrazdička | <b>k.</b> Díl mezi nožičky                 | <b>p.</b> Prostor na baterie                     |
| <b>f.</b> Otočná základna | <b>l.</b> Polštářek pro podporu nejmenších | <b>q.</b> Kabel a adaptér (pro připojení k síti) |

### Základna

- |                                      |                                     |                            |
|--------------------------------------|-------------------------------------|----------------------------|
| <b>1.</b> Tlačítko zapnout/vypnout   | <b>5.</b> Tlačítko hlasitost /volba | Input: 240V / 60 Hz        |
| <b>2.</b> Tlačítko + a –             | <b>6.</b> Tlačítko časovače         | Output: 5V / 1 A           |
| <b>3.</b> Světelné kontrolky houpání | <b>7.</b> Tlačítko detekce pohybu   | Napájení: 4 baterie C 1.5V |
| <b>4.</b> Tlačítko melodie           |                                     | (nejsou součástí balení)   |

## POKYNY K POUŽITÍ

### A. SKLÁPĚNÍ

#### Opěrka (a)

- Zatahněte za rukovět opěrky (**b**).
- Zvolte požadovanou pozici sklonu.

#### Lehátko (c)

- Zatahněte za rukovět lehátka (**d**).
- Zvolte požadovanou pozici sklonu.

### B. HRACÍ HRAZDIČKA (e)

- Vsuňte hrací hrazdičku do základny (**e**).
- Hrazdičku (**e**) nastavte do požadované pozice.
- Hrazdičku (**e**) lze vyjmout tahem směrem nahoru při stlačení jističího klínu.

### C. ROTACE 360°

- Uchopte pevně otočnou bázi (**f**).
- Otočte sedátko (**g**) až do požadované pozice.

### D. BEZPEČNOSTNÍ PÁS (h)

- Spojte ramenní popruhy (**i**) s popruhy kolem pasu (**j**).
- Vsuňte spojené popruhy (**i et j**) do pásu v části mezi nožičkami (**k**) tak, aby se ozvalo « cvaknutí ».

### E. POLŠTÁŘEK PRO PODPORU NEJMENŠÍCH DĚTÍ (l)

- Provlékněte popruhy bezpečnostního pásu (h) otvory v polštářku (l).

### F. NAVLÉKNUTÍ A ODSTRANĚNÍ POTAHU (m)

- Pro jednoduché odstranění nebo navléknutí potahu (**m**), složte opěrku (**a**) a lehátko (**c**) pomocí rukovět lehátka (**d**) a opěrky (**b**).
- **Pro odstranění:** otevřete zdrhovadlo pod potahem (**m**). Svlékněte potah (**m**).
- **Pro navléknutí:** otevřete zdrhovadlo pod potahem (**m**). Provlékněte rukovět lehátka (**d**) a opěrky (**b**) otvory v potahu (**m**).

### G. NAPÁJENÍ

#### Připojení do sítě

- Vložte kabel (**q**) do port jack (**o**).

#### Funkce na baterie (nejsou součástí balení)

- Použijte křížový šroubovák (není součástí balení).
- Otevřete prostor pro baterie (**p**).
- Vložte baterie ve správném směru polarity.
- Zavřete prostor pro baterie (**p**).

## H. POUŽITÍ SKŘÍNKY

### Uvedení do chodu/vypnutí

- Stiskněte tlačítko zapnout/vypnout (1).

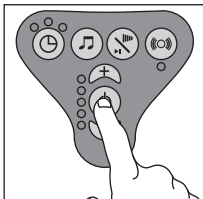

### Rychlost houpání

- Zkontrolujte, zda je páčka (n) v dolní poloze.
- Pro zvýšení rychlosti houpání stlačte tlačítko + (2).
- Pro snížení rychlosti houpání stlačte tlačítko - (2).

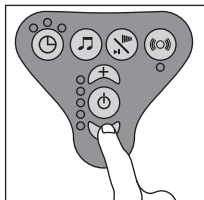
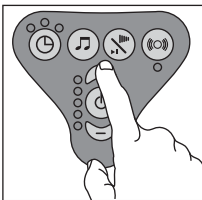
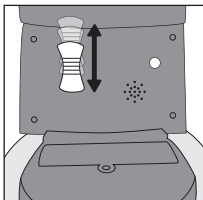

### Melodie a hlasitost

- Stiskněte tlačítko melodie (4).
- Pro volbu požadované melodie stiskněte krátce tlačítko hlasitost/volba (5).
- Pro nastavení hlasitosti melodie podržte déle tlačítko hlasitost/volba (5).

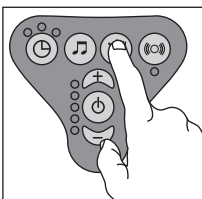
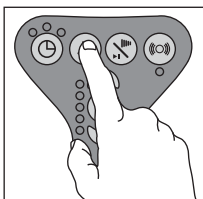

### Časovač

- Ověřte, zda je páčka (n) odblokována.
- Pro seřízení délky houpání postupujte podle tabulky.

	x 1	x 2	x 3
	10 minut	20 minut	30 minut
<b>Délka houpání</b>			

### Detektor pohybu

- Stiskněte tlačítko detektor pohybu (7).



## UDRŽBA A POKYNY PRO PRÁNÍ

- Pravidelně kontrolujte houpací lehátko a ujistěte se, zda nejsou uvolněné šrouby, opotřebená díly, roztržená látka nebo rozpárané stehy.
- V případě potřeby vyměňte či nechte opravit vadné díly. Použijte pouze náhradní díly doporučené výrobcem Babymoov.
- Podpůrný polštářek lze prát v pračce na 30 °C.
- Přílišné vystavování slunci nebo vysokým teplotám může způsobit vyblednutí nebo deformaci dílů.





**Köszönjük, hogy Swoon Motion BABYMOOV hintát választotta. Kisbabája védelmének érdekében, olvassa el figyelmesen ezt az kiskönyvet, hogy utólagosan hivatkozhasson rá. A biztonsági előírásoknak megfelelő.**

## **FONTOS – HASZNÁLAT ELŐTT OLVASSA EL FIGYELMESEN AZ UTASÍTÁSOKAT, HOGY UTÓLAG HIVATKOZHASSON RÁJUK.**

### **FIGYELMEZTETÉS**

- Soha ne hagyja gyermekét felügyelet nélkül.
- Soha ne használja e terméket magas felületen (például asztalon).
- **KIZÁRÓLAGOSAN** csak a földre téve használja.
- Soha ne használja a hintaágyat puha felületen (ágy, kanapé, párna) ; a szék elborulhat és veszélyt jelenthet gyermekére.
- Ne használja e terméket, ha gyermeke már önállóan ül vagy ha már meghaladta a 9 kg-ot.
- Használja mindig a rögzítő berendezést.
- Ez a termék nem hosszú alváspériódusra szánt.
- Ne mozgassa és ne emelje fel a terméket, amikor a kisbaba benne ül.
- Soha ne fogja meg a terméket a játékbordánál, amikor mozgatni vagy felemelni szeretné.
- A játékborda nem hordozásra szánt fogantyú.
- A sérülések elkerülése végett, bizonyosodjon meg arról, hogy a gyermek nincs a termék közelében a hintaágy összecscukásakor vagy szétnyitásakor.
- Ne hagyja a gyerekeket e termékkel játszani.
- A hintaágyat csak a javasolt adapterrel használja.
- **FONTOS** : bármilyen művelet elkezdése előtt, bizonyosodjon meg arról, hogy a hintaágy kikapcsolt állapotban van. A hintaágy hálózati konnektorra kapcsolva a tartozék adapterről működik.
- Dugja be az adapter zsinórjának egyik végét a megfelelő nyílásba, majd a másikat a hálózati konnektorba.
- Az adaptereket rendszeresen ellenőrizni kell, hogy a zsinór, a dugalj, a doboz vagy egyéb részek esetlegesen rongálódásait észrevegye. Ha sérülés(ek)e)t vesz észre, ne használja a készüléket.
- A nem feltöltős elemeket nem kell feltölteni. Ellenkező esetben ezek felrobbanhatnak vagy kifolyhatnak.
- Ne keverjen össze különböző elemeket, vagy használt és új elemeket.
- Az elemeket a helyes polaritással kell behelyezni.
- A lemerült elemeket ki kell venni a hintaágyból.
- Az elemeket tárolja a gyerektől távol.
- Cserélje ki az elemeket, ha a hintaágy már nem megfelelően működik.
- Vegye ki az elemeket, ha hosszabb időre használaton kívül helyezi a hintaágyat.
- Dobja az elemeket az erre a célra kijelölt hulladékgyűjtőbe.
- Cserélje vagy töltsse fel az összes elemet egyidőben.
- A feltöltős elemeket egy felnőtt jelenlétében kell feltölteni.
- Ne töltsse fel a feltöltős elemeket nem hozzájuk tartozó töltőben.
- A tápegységek nem szabad hogy zárlatosak legyenek.
- Ne dobja az elemeket a tűzbe, mert felrobbanhatnak vagy káros anyagokat bocsáthatnak ki.
- Az elemek, az akkumulátorok vagy a tápegységek nem háztartási hulladékok. Jelentős mennyiségű káros és szennyező anyagot tartalmaznak ; egyébként, újrahasonosításuk során olyan alapanyagokat nyerhetünk belőlük, amelyek lehetővé teszik újabb termékek előállítását más nyersanyag felhasználása nélkül. Ezért kötelező jelleggel el kell dobni őket, követve ezáltal egy speciális újrahasonosítási folyamatot, hogy újra értékessé válhassanak.
- Az elektromos tartozékok szelektív hulladék tárgyat képezik. Az elektromos és elektronikus tartozékokat ne dobja a közös szeméttárolókba, hanem kizárólag a szelektív hulladékok közé.



- A piktogram jelzi, hogy az EU-ban ezt a terméket nem a háztartási hulladékok, hanem a szelektív hulladékok közé kell gyűjteni.

### **BETARTANDÓ BIZTONSÁGI UTASÍTÁSOK**

- Az összeszerelést mindig egy felnőtt végezze.
- Ne használja a hintaágyat, ha megsérült vagy hibás.
- Tartsa a gyermektől távol az apró alkatrészeket.
- Ez a termék nem helyettesít egy alvókosarat vagy egy babaágyat. Ha gyermekének aludnia kell, helyezze őt alvókosárba vagy megfelelő babaágyba.
- Ne használjon más tartozékokat vagy alkatrészeket, amelyek nem e termék gyártója által ajánlottak.
- Használat előtt ellenőrizze, hogy a rögzítő és záró rendszerek jól be vannak-e állítva.
- Használja mindig az 5 pontos biztonsági övet.
- Távolítsa el a hintaágyat tűz vagy nyílt láng közeléből, tűzhelytől, konnektoroktól, elektromos hosszabbítóktól, stb. vagy olyan tárgyaktól, amiket a gyerek elérhet.
- A fulladásveszély elhárítása végett, a műanyag zacskókat tárolja a kisbabától vagy a kisgyerektől távol.
- Soha ne tegyen párnát, takarót vagy bélést a hintaágyba ; használja kizárólag a hintaágyhoz tartozó fejtámlát.
- Ne helyezzen madzagon tárgyakat a gyerek nyaka köré ; ne függessen madzagon a hintaágyhoz és ne akasszon madzagon a játékokra sem. Ezek a gyerek megfojtását okozhatják.
- Ne helyezze a hintaágyat ablak közelébe, ahol a redőny vagy a függöny zsinórja megfojthatná a gyereket.
- Ne akasszon más játékokat a hintaágyhoz a Baby-moov játékein kívül.
- Ne hagyja gyermekét játszani a hintaágygal.

## TARTOZÉKOK

### Általános séma

- a. Háttámla
- b. Háttámla fogantyúja
- c. Ülőke
- d. Ülőke fogantyúja
- e. Játékborda
- f. Forgó alapegység

- g. Szék
- h. Biztonsági öv
- i. Váll heveder
- j. Derék heveder
- k. Lábközi heveder
- l. Fejtámla

- m. Védőhuzat
- n. Lakat
- o. Jack-port
- p. Elemdoboz
- q. Kábel és adapter  
(hálózati csatlakozó)

### Alapegység

- 1. Indító/leállító gomb
- 2. + és – gomb
- 3. Hintázást jelző fényjelző
- 4. Zene gomb

- 5. Hangerősség/ select gomb
- 6. Időbeállító gomb
- 7. Mozgásérzékelő gomb

Bemenet (Input) : 240 V / 60 Hz  
Kimenet (Output) : 5 V / 1 A  
4 darab C 1.5 V-os elemmel működik  
(nem tartozék)

## HASZNÁLATI ÚTASÍTÁS

### A. BILLENTÉS

#### Háttámla (a)

- Húzza meg a háttámla fogantyúját (b).
- Válassza ki a billentés pozícióját.

#### Ülőke (c)

- Húzza meg az ülőke fogantyúját (d).
- Válassza ki a billentés pozícióját.

### B. JÁTÉKBORDA (e)

- Illessze be a játékbordát (e) az alapegységre.
- Állítsa be a játékbordát (e) az óhajtott pozícióba.
- Hogy a játékbordát kivegye (e), húzza felfele lenyomva a kis rögzítő fülecskét.

### C. 360°-os ELFORGATÁS

- Tartsa erősen a forgó alapegységet (f).
- Forgassa el a széket (g) az óhajtott pozíció eléréséig.

### D. BIZTONSÁGI ÖV (h)

- Illessze egybe a váll hevedereket (i) a derék hevederekkel (j).
- Dugja be az összeillesztett hevedereket (i et j) a lábközi hevederbe (k) amíg egy kattantást hall.

### E. FEJTÁMLA (l)

- Dugja be a biztonsági övek mindegyik pántját (h) a fejtámla réseibe (l).

### F. A VÉDŐHUZAT FEL- ÉS LEHÚZÁSA (m)

- Hogy megkönnyítse a védőhuzat (m) le- és felhúzását, hajtsa le a fejtámlát (a) és az ülőkét (c) az ülőke fogantyújának (d) és a háttámla fogantyújának (b) segítségével.
- **A lehúzáshoz** : húzza ki a villámzárat (m). Vegye le a védőhuzatot (m).
- **Felhúzáshoz** : húzza ki a villámzárat (m). Dugja be az ülőke (d) és a háttámla (b) fogantyúját a védőhuzat réseibe (m).

### G. FESZÜLTÉG ALÁ HELYEZÉS

#### Hálózatra kapcsolás

- Helyezze be az kábelt (q) a Jack-port (o).

#### Elemmel működtetés (nem tartozék)

- Használjon egy csillag csavarhúzó (nem tartozék).
- Nyissa ki az elemdobozt (p).
- Helyezze be az elemeket a megfelelő polarításba.
- Zárja be az elemdobozt (p).

## H. A VEZÉRLŐ DOBOZ HASZNÁLATA

### Indítás/leállítás

- Nyomja meg az indítás/leállítás gombot (1).

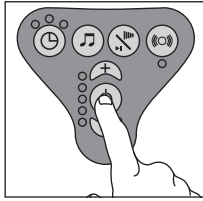

### A hintázás sebessége

- Ellenőrizze, hogy a zárólatat (n) alacsony pozícióban legyen.
- A hintázás sebességének növeléséhez, nyomja meg a + gombot (2).
- A hintázás sebességének csökkentéséhez, nyomja meg a - gombot(2).

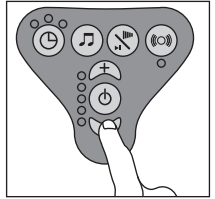
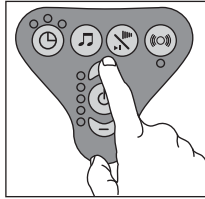
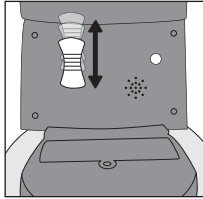

### Zene és hangerősség

- Nyomja meg a zene gombot (4).
- Az óhajtott zene kiválasztásához, nyomja meg röviden a hangerősség/select gombot (5).
- A zene hangerősségének kiválasztásához, nyomja meg hosszabban a hangerősség/select gombot (5).

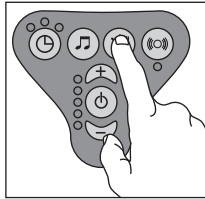
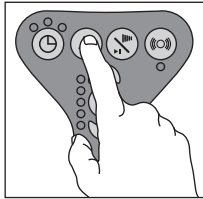

### Időmérő

- Ellenőrizze, hogy a zárólatat (n) nyitva legyen.
- A hintázás időtartamának beállításához, nézze az alábbi táblázatot.

	x 1	x 2	x 3
	10 perc	20 perc	30 perc
<b>Hintázás időtartama</b>			

### Mozgásérzékelő

- Nyomja meg a mozgásérzékelő gombot (7).

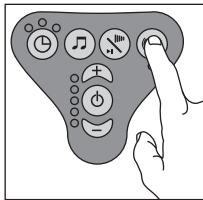

## ÁPOLÁS ÉS MOSÁSI JAVASLATOK

- Ellenőrizze gyakran a hintaágyat, hogy nincsen-e egy csavar meglazulva, vagy egy alkatrész megrongálódva, hogy a textil nincsen-e elszakadva, vagy egy varrat megbomolva.
- Szükség esetén cseréltesse ki vagy javíttassa meg az alkatrészeket. Ne használjon csak a Babymoov által ajánlott alkatrészeket.
- A szűkítő párna mosógépben 30 °C-on mosható.
- A hintaágy fokozott napra vagy hő közelébe helyezése a színek kifakulását vagy az alkatrészek elhomályosodását okozhatja.



**Vă mulțumim că ați ales leagănul Swoon Motion BABYMOOV. Pentru siguranța copilului dvs., vă invităm să citiți cu atenție acest manual de instrucțiuni și să îl păstrați pentru a-l putea consulta ulterior. Conform normelor de securitate.**

## **IMPORTANT – CITITI CU ATENȚIE INSTRUCȚIUNILE ÎNAINTE DE UTILIZARE ȘI PASTRATI-LE PENTRU REFERINȚA ULTERIOARA.**

### **AVERTISMENTE**

- Nu lăsați niciodată copilul nesupravegheat.
- Nu așezați niciodată acest balansoar pe suprafețe înalte, ca de exemplu pe masă.
- Așezați **ÎNȚOTDEAUNA** leagănul direct pe podea.
- Nu utilizați niciodată leagănul pe o suprafață moale (pat, canapea, pernă); șezutul poate bascula devenind astfel un pericol pentru copil.
- Nu utilizați acest produs în cazul în care copilul stă singur în șezut sau cântărește peste 9 kg.
- Utilizați întotdeauna sistemul de siguranță.
- Acest leagăn nu este destinat pentru perioade prelungite de somn.
- Nu deplasați și nu ridicați leagănul când copilul este așezat în el.
- Nu folosiți niciodată bara cu jucării pentru a ridica sau transporta leagănul.
- Bara cu jucării nu este un dispozitiv prevăzut pentru a transporta leagănul.
- Nu pliați și depliați leagănul când copiii sunt în preajmă pentru a preveni orice risc de accidentare.
- Nu permiteți copiilor să se joace cu acest produs.
- Leagănul trebuie folosit doar cu adaptorul recomandat.
- **IMPORTANT:** asigurați-vă întotdeauna înainte de utilizare că leagănul este oprit. Acesta poate fi conectat la priză datorită adaptorului furnizat.
- Conectați capătul adaptorului în orificiul prevăzut în acest scop și capătul cealalt la priză.
- Adaptorii trebuie verificați în mod regulat pentru a detecta o eventuală deteriorare a cordonului, prizei, a cutiei electronice sau a altor piese. Nu folosiți leagănul în cazul în care constatați o eventuală deteriorare.
- Nu reîncărcați baterii care nu sunt reîncărcabile, acestea ar putea exploda sau curge.
- Nu amestecați diferite tipuri de baterii și nu folosiți în același timp baterii noi împreună cu baterii uzate.
- Bateriile se introduc în aparat respectând polaritatea indicată.
- Bateriile uzate trebuie scoase din aparat.
- Nu lăsați bateriile la îndemâna copiilor.
- Schimbați bateriile când leagănul nu mai funcționează corespunzător.
- Scoateți bateriile din aparat dacă depozitați leagănul pentru o perioadă îndelungată de timp.
- Aruncați bateriile în containerele destinate acestui scop.
- Înlocuiți și încărcați toate bateriile în același timp.
- Bateriile reîncărcabile se vor încărca doar sub supravegherea unui adult.
- Nu reîncărcați bateriile reîncărcabile cu un încărcător diferit.
- Nu scurtcircuitați bornele de alimentare.
- Nu aruncați bateriile în foc, acestea pot exploda sau degaja substanțe nocive.
- Bateriile și acumulatorii nu sunt deșeuri menajere obișnuite. Acestea conțin un număr important de substanțe poluante și de substanțe periculoase; reciclarea lor permite obținerea anumitor materii prime ce pot servi la fabricarea de noi obiecte fără a recurge la resursele naturale! De aceea eliminarea acestora în cadrul unui circuit de colectare și reciclare specific, unde pot fi valorizate, este obligatorie.
- Colectarea aparatului electric este selectivă. Nu aruncați deșeurile electrice împreună cu deșeurile municipale care nu necesită triere; acestea se vor depune la punctele de colectare selectivă.



- Acest simbol este folosit în Uniunea Europeană pentru a indica faptul că obiectul nu trebuie aruncat la gunoi sau amestecat cu deșeurile menajere ci trebuie depus la un punct de colectare selectivă.

### **PRECAUȚII DE SIGURANȚĂ CARE TREBUIE RESPECTATE**

- Acest produs trebuie montat de către un adult.
- Nu utilizați leagănul dacă prezintă părți componente deteriorate sau rupte.
- Nu lăsați piesele de mici dimensiuni la îndemâna copiilor.
- Acest produs nu înlocuiește coșulețul special pentru copii sau pătuțul. În cazul în care copilul trebuie să doarmă, așezați-l într-un coșuleț special pentru copii sau în pătuț.
- Nu utilizați accesorii sau piese de schimb ce nu sunt aprobate de către fabricant.
- Verificați înainte de utilizare dacă sistemul de blocare este activat și reglat corespunzător.
- Utilizați întotdeauna hamul în 5 puncte de siguranță.
- Îndepărtați leagănul de foc, de sursele de căldură puternică, de prizele electrice, aragazuri etc sau de orice alt obiect ce ar putea fi la îndemâna copilului.
- Pentru a preveni riscul de sufocare nu lăsați ambalajul de plastic la îndemâna bebelușilor și copiilor.
- Nu folosiți niciodată perne sau păături împreună cu leagănul și nu adăugați umplutură în husă; puteți folosi numai perna-reductor furnizată cu leagănul.
- Nu prindeți la gâtul copilului obiecte prevăzute cu șnur; nu atârnați șnururi de leagăn sau de jucării pentru a preveni riscul de strangulare.
- Nu așezați leagănul în apropierea ferestrelor, șnurul storurilor sau al perdelelor prezintă risc de strangulare.
- Nu atârnați de leagăn alte jucării decât cele furnizate de Babymoov.
- Nu permiteți copilului să se joace cu leagănul.

## ALCĂȚUIRE

### Componente

- |                              |  |  |
|------------------------------|--|--|
| <b>a.</b> Spătar             | <b>g.</b> Scaun                            | <b>m.</b> Husă                                     |
| <b>b.</b> Mânerul spătarului | <b>h.</b> Ham de siguranță                 | <b>n.</b> Sistem de blocare                        |
| <b>c.</b> Sezutul            | <b>i.</b> Curele pentru umeri              | <b>o.</b> Port tip Jack                            |
| <b>d.</b> Mânerul șezutului  | <b>j.</b> Curele pentru mijloc             | <b>p.</b> Compartiment pentru baterii              |
| <b>e.</b> Bara cu jucării    | <b>k.</b> Curea de reținere între picioare | <b>q.</b> Cablu și adaptor<br>(conexiune la rețea) |
| <b>f.</b> Baza rotativă      | <b>l.</b> Pernuță-reductor                 |  |

### Baza

- |                                  |                                  |  |
|----------------------------------|----------------------------------|--|
| <b>1.</b> Buton pornire/oprire   | <b>5.</b> Buton volum / select   | Input : 240 V / 60 Hz                                  |
| <b>2.</b> Buton + și -           | <b>6.</b> Buton timer            | Output : 5 V / 1 A                                     |
| <b>3.</b> LED indicator legănare | <b>7.</b> Buton detector mișcare | Funcționează cu 4 baterii C 1.5 V<br>(nu sunt incluse) |
| <b>4.</b> Buton muzică           |                                  |  |

## INSTRUCȚIUNI DE UTILIZARE

### A. INCLINAREA

#### Spătar (a)

- Acționați mânerul spătarului **(b)**.
- Alegeți poziția de înclinare dorită.

#### Sezutul (c)

- Acționați mânerul șezutului **(d)**.
- Alegeți poziția de înclinare dorită.

### B. BARA CU JUCĂRII (e)

- Introduceți bara cu jucării **(e)** în bază.
- Reglați bara cu jucării **(e)** în poziția dorită.
- Pentru a scoate bara de jucării **(e)**, apăsați butonul și trageți în sus de bară în același timp.

### C. ROTATIE 360°

- Tineți bine baza rotativă **(f)**.
- Rotiți scaunul **(g)** în poziția dorită.

### D. HAMUL DE SIGURANTA (h)

- Atașați curelele pentru umeri **(i)** de centura pentru mijoc **(j)**.
- Atașați hamul prins astfel **(i et j)** de curea hamului ce trece între picioare **(k)**; trebuie să auziți un « clic ».

### E. PERNUTA-REDUCTOR (l)

- Treceți curea hamului de siguranță **(h)** prin orificiile pernuței-reductor **(l)**.

### F. FIXAREA SI SCOATEREA HUSEI (m)

- Pentru a ușura scoaterea și respectiv fixarea husei **(m)**, pliați spătarul **(a)** și șezutul **(c)** cu ajutorul mânerului șezutului **(d)** și al spătarului **(b)**.
- **Pentru a scoate husa:** deschideți fermoarul husei **(m)**. Scoateți husa **(m)**.
- **Pentru fixarea husei:** deschideți fermoarul husei **(m)**. Treceți mânerul șezutului **(d)** și al spătarului **(b)** prin orificiile husei **(m)**.

### G. PORNIREA LEAGANULUI

#### Conectarea la priză

- Introduceți cablul **(q)** în mufa port tip Jack **(o)**.

#### Funcționarea cu baterii (nu sunt incluse)

- Utilizați o șurubelniță cruciformă (nu este inclusă)
- Deschideți compartimentul pentru baterii **(p)**.
- Introduceți bateriile respectând polaritatea indicată.
- Închideți capacul compartimentului pentru baterii **(p)**.

## H. FUNCȚIILE CUTIEI ELECTRONICE

### Pornire/oprire

- Apăsați butonul pornire/oprire (1).

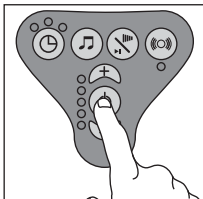

### Viteza de legănare

- Verificați că butonul pentru blocare (n) este orientat în jos.
- Pentru a crește viteza de legănare apăsați butonul + (2).
- Pentru a încetini legănarea apăsați butonul - (2).

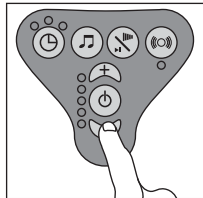
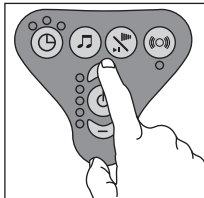
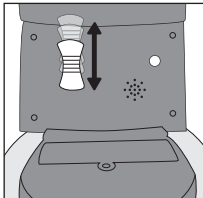

### Alegerea melodiilor și reglarea volumului

- Apăsați butonul pentru a porni muzica (4).
- Pentru a alege melodia dorită, apăsați scurt butonul volum/select (5).
- Pentru a regla volumul, apăsați lung butonul volum/select (5).

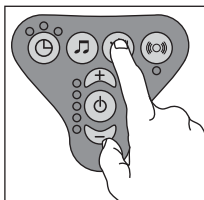
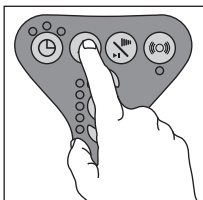

### Setarea duratei de legănare

- Verificați că sistemul de blocare (n) este dezactivat.
- Pentru a seta durata de legănare consultați tabelul.

	10 minute	20 minute	30 minute
<b>Durata de legănare</b>			

### Detectorul de mișcare

- Apăsați butonul detector de mișcare (7).



## ÎNTREȚINERE ȘI INSTRUCȚIUNI DE SPĂLARE

- Verificați frecvent leagănul pentru a vă asigura că nu prezintă piese slăbite sau uzate, că materialul nu este rupt sau descusut.
- Schimbați sau reparați componentele dacă este necesar. Folosiți doar piese de schimb aprobate de Babymoov.
- Perna de adaptare a înălțimii poate fi spălată la 30 °C în mașina de spălat.
- Expunerea excesivă la soare sau la căldură poate provoca decolorarea sau deformarea pieselor componente.



**Dziękujemy za wybranie huśtawki Swoon Motion BABYMOOV. Dla bezpieczeństwa waszego dziecka prosimy o uważne zapoznanie się z instrukcją użytkowania i zachowanie jej do późniejszego wglądu. Zgodność wyrobu z wymogami bezpieczeństwa.**

## **WAŻNE: UWAŻNIE PRZECZYTAĆ INSTRUKCJĘ PRZED ROZPOCZĘCIEM UŻYTKOWANIA I ZACHOWAĆ JĄ DO PÓŹNIEJSZEGO WGLĄDU.**

### **OSTRZEŻENIE**

- Nigdy nie pozostawiać dziecka bez nadzoru.
- Nigdy nie korzystać z produktu na wysokości (np. na stole).
- Huśtawkę należy użytkować **TYLKO I WYŁĄCZNIE** na podłodze.
- Nigdy nie używać huśtawki na miękkiej powierzchni (łóżko, kanapa, poduszki); siedzisko mogłoby się przechylić i zagrażać bezpieczeństwu dziecka.
- Nie używać produktu, gdy dziecko samodzielnie siedzi lub waży powyżej 9 kg.
- Zawsze używać systemu mocowania.
- Produkt nie jest przewidziany do wykorzystywania do spania przez dłuższy okres czasu.
- Nie przemieszczać i nie podnosić produktu, kiedy dziecko znajduje się wewnątrz.
- Nigdy nie używać pałaka - uchwytu na zabawki do podnoszenia lub przemieszczania produktu.
- Pałak nie jest uchwytem do przenoszenia.
- Aby uniknąć zranienia, upewnić się, że dzieci nie przebywają blisko urządzenia w trakcie jego składania lub rozkładania.
- Nie pozwalać dzieciom na zabawę produktem.
- Huśtawkę należy używać tylko z polecanym przez nas zasilaczem.
- **WAŻNE:** przed rozpoczęciem pracy sprawdzić, czy huśtawka jest wyłączona. Huśtawka może działać na zasilaczu z adaptatorem.
- Podłączyć końcówkę zasilacza do złącza, drugą końcówkę do gniazda.
- Zasilacze powinny być regularnie sprawdzane pod kątem ewentualnych uszkodzeń kabli, wtyczki, obudowy i innych elementów. W razie wykrycia uszkodzeń zaprzestać użytkowania urządzenia.
- Baterie nie ładowalne nie powinny być ładowane. Może to spowodować wybuch lub wyciek elektrolitu.
- Nie należy mieszać różnych typów baterii ani mieszać baterii nowych ze zużyтыми.
- Baterie powinny być umieszczone w urządzeniu zgodnie z ich polaryzacją (+/-).
- Rozładowane baterie powinny zostać usunięte z huśtawki.
- Baterie przechowywać poza zasięgiem dzieci.
- Baterie wymienić, gdy huśtawka przestaje działać w zadowalający sposób.
- Wyjąć baterie przed odstawieniem huśtawki na dłuższy okres czasu.
- Baterie wyrzucić do kontenera przeznaczonego do tego celu.
- Wszystkie baterie należy wymieniać i ładować jednocześnie.
- Baterie ładowalne powinny być ładowane pod nadzorem osoby dorosłej.
- Nie ładować baterii ładowalnych w innej ładowarce.
- Styki zasilania nie mogą zostać połączone (zwarte).
- Baterii nie wrzucać do ognia, może to spowodować wybuch lub wydzielanie się substancji trujących.
- Baterie i akumulatory nie są odpadami komunalnymi. Zawierają one duże ilości substancji szkodliwych i trujących. Ich recykling umożliwia odzyskanie surowców, które mogą zostać ponownie użyte w produkcji nowych wyrobów bez wydobywania ich w środowisku naturalnym. Należy je obowiązkowo przekazać na odpowiednie składowisko odpadów korzystając z istniejącego systemu sortowania odpadów.
- Elementy elektryczne podlegają segregacji. Nie wyrzucać odpadów elektrycznych i elektronicznych razem z niesegregowanymi odpadami komunalnymi, należy je segregować.



- Ten symbol oznacza w Unii Europejskiej odpady, które nie mogą zostać wyrzucone do śmietnika lub potraktowane jak zwykle odpady gospodarstwa domowego, powinny zostać posegregowane.

### **ZALECENIA DOTYCZĄCE BEZPIECZEŃSTWA**

- Montażem powinna zajmować się osoba dorosła.
- Nie używać huśtawki, jeśli została uszkodzona lub połamana.
- Małe elementy przechowywać poza zasięgiem dzieci.
- Produkt nie zastępuje koszyka czy łóżeczka. Jeśli dziecko będzie spało, należy je przenieść do koszyka lub odpowiedniego łóżeczka.
- Nie używać akcesoriów lub części zamiennych innych, niż rekomendowane przez producenta.
- Przed użyciem sprawdzić czy zabezpieczenia znajdują się w prawidłowej pozycji i czy są prawidłowo dopasowane.
- Zawsze korzystać z 5 punktowych pasów zabezpieczających.
- Huśtawkę umieścić w bezpiecznej odległości od źródła ognia, ciepła, gniazdek, przedłużaczy, kuchenek, itd. lub innych przedmiotów znajdujących się w zasięgu dziecka.
- Aby uniknąć ryzyka uduszenia, nie przechowywać plastikowych opakowań w zasięgu niemowląt i dzieci.
- Nigdy nie wkładać poduszki, kołderki lub podkładek, używać jedynie zagłówka znajdującego się w zestawie z huśtawką.
- Nie zawieszать przedmiotów ze sznurkami wokół szyi dziecka, nie zawieszать sznurków na huśtawce i nie doczepiać sznurków do zabawek. Mogłoby to spowodować uduszenie się dziecka.
- Huśtawki nie umieszczać blisko okna gdzie elementy firan lub zasłon mogłyby przyczynić się do uduszenia dziecka.
- Nie doczepiać innych zabawek oprócz tych, które zostały dostarczone przez Babymoov.
- Nie pozwalać dziecku bawić się produktem.

## ELEMENTY

### Schemat

- |                     |                                 |   |
|---------------------|---------------------------------|---|
| a. Oparcie          | g. Siedzenie                    | m. Pokrowiec                                |
| b. Uchwyt oparcia   | h. Pasy bezpieczeństwa          | n. Zatrask                                  |
| c. Siedzisko        | i. Paski do zakładania na ramię | o. Gniazdo Jack                             |
| d. Uchwyt siedziska | j. Uprząż na pas                | p. Obudowa na baterie                       |
| e. Pałak            | k. Uprząż między nogami         | q. Kabel i adapter<br>(połączenie sieciowe) |
| f. Baza obrotowa    | l. Poduszka z wypełnieniem      |   |

### Baza

- |                                 |                                |  |
|---------------------------------|--------------------------------|--|
| 1. Przycisk włącz/wyłącz        | 5. Przycisk głośność / wybierz | Input : 240 V / 60 Hz  |
| 2. Przycisk + i -               | 6. Przycisk timera             | Output : 5 V / 1 A   |
| 3. Kontrolki świetlne kołysania | 7. Przycisk wykrywania ruchu   | Zasilane 4 bateriami C 1.5 V<br>(nie znajdując się w zestawie) |
| 4. Przycisk melodyjek           |                                |  |

## INSTRUKCJA UŻYTKOWANIA

### A. NACHYLENIE

#### Oparcie (a)

- Pociągnąć za uchwyt oparcia (b).
- Wybrać żądaną pozycję nachylenia.

#### Siedzisko (c)

- Pociągnąć za uchwyt siedziska (d).
- Wybrać żądaną pozycję nachylenia.

### B. PAŁĄK (e)

- Pałak (e) wcisnąć w odpowiedniej pozycji w podstawę.
- Dopasować pozycję pałaka (e).
- Aby zdjąć pałak (e), należy pociągnąć go do góry naciskając od wewnętrznej strony.

### C. OBRÓT O 360°

- Przytrzymać stabilnie podstawę obrotową (f).
- Obrócić siedzenie (g) aż do żądanej pozycji.

### D. PASY BEZPIECZEŃSTWA (h)

- Zebrać pasy na ramiona (i) z uprzężą na pas (j).
- Pasy razem (i + j) włożyć w uprzęż na nogi (k), kliknięcie oznacza prawidłowe zamknięcie.

### E. PODUSZKA Z WYPEŁNIENIEM (l)

- Każdą szelkę pasów bezpieczeństwa (h) przelożyć przez poduszkę z wypełnieniem (l).

### F. ZAKŁADANIE I ZDEJMOWANIE POKROWCA (m)

- Aby ułatwić zdejmowanie lub zakładanie pokrowca (m), złożyć oparcie (a) i siedzisko (c) przy użyciu uchwytów siedziska (d) i oparcia (b).
- Zdejmowanie pokrowca: otworzyć zamek znajdujący się pod pokrowcem (m). Zdjąć pokrowiec (m).
- Zakładanie pokrowca: otworzyć zamek znajdujący się pod pokrowcem (m). Wsunąć uchwyty siedziska (d) i oparcia w wyżłobienie pokrowca (m).

### G. PODŁĄCZANIE DO ZASILANIA

#### Podłączenie do sieci

- Kabel (q) włożyć do gniazda Jack (o).

#### Zasilanie bateryjne (baterie nie znajdują się w zestawie)

- Przygotować śrubokręt krzyżakowy (nie znajduje się w zestawie).
- Otworzyć obudowę baterii (p).
- Włożyć baterie zgodnie z ich polaryzacją (+/-).
- Zamknąć obudowę baterii (p).



## H. STEROWANIE

### Załączanie / wyłączenie

- Nacisnąć na przycisk włącz/wyłącz (1).

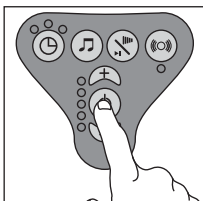

### Prędkość kołysania

- Sprawdzić czy zatrząsk (n) znajduje się w pozycji dolnej.
- Aby zwiększyć prędkość kołysania, nacisnąć na przycisk + (2).
- Aby zmniejszyć prędkość kołysania, nacisnąć na przycisk - (2).

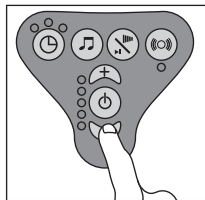
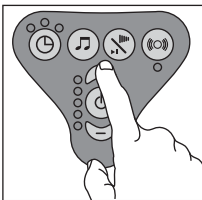
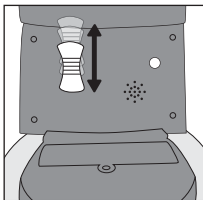

### Melodyjki i głośność

- Nacisnąć na przycisk melodyjki (4).
- Aby wybrać melodyjkę nacisnąć szybko na przycisk głośność/select (5).
- Aby ustawić żądaną głośność melodyjki, nacisnąć dłużej na przycisk głośność /select (5).

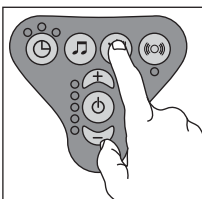
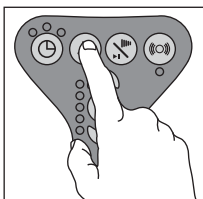

### Regulacja minutnika

- Sprawdzić czy zatrząsk (n) jest odblokowany.
- Ustawianie czasu trwania kołysania zgodnie z tabelą.

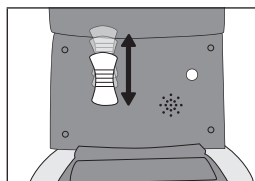

x 1



10 minut

x 2



20 minut

x 3



30 minut

Czas kołysania

### Wykrywanie ruchu

- Nacisnąć na przycisk wykrywania ruchu (7).



## KONSERWACJA I INSTRUKCJE DOTYCZĄCE PRANIA

- Często sprawdzać huśtawkę: dokręcenie śrub, zużycie się części, rozdarcie materiału lub luźne szwy.
- Jeśli to niezbędne zastąpić lub naprawić elementy. Korzystać tylko z elementów rekomendowanych przez Babymoov.
- Poduszkę redukcyjną można prać w pralce w 30 °C.
- Ekspozycja na działanie słońca lub źródła ciepła może spowodować odbarwienie lub odkształcenie się elementów.



**Tak fordi du har valgt Swoon Motion babygyngende fra BABYMOOV. For din babys sikkerhed bedes du omhyggeligt læse denne brugsanvisning og opbevare den omhyggeligt, så du kan tage et kig på den senere. I overensstemmelse med gældende sikkerhedskrav.**

## **OBS – LÆS BRUGSANVISNINGEN OMHYGGELIGT FØR BRUG OG GEM DEN TIL SENERE BRUG.**

### **ADVARSLER**

- Lad aldrig barnet alene uden overvågning.
- Brug aldrig dette produkt på en højt hævet overflade (for eksempel et bord).
- Brug gyngende **UDELUKKENDE** på gulvplan.
- Brug aldrig gyngende på en blød overflade (seng, sofa, pude); sædet kan vælte og være farligt for dit barn.
- Brug ikke dette produkt, hvis dit barn kan sidde alene eller vejer over 9 kg.
- Brug altid fastgørelsesanordningen.
- Dette produkt er ikke beregnet til længere søvnperioder.
- Gyngende må ikke flyttes eller løftes, når babyen sidder i den.
- Brug aldrig aktivitetsbuen til at flytte eller løfte gyngende.
- Aktivitetsbuen er ikke en bærehank
- For at undgå kropsskader skal du sikre dig at der ikke er børn i nærheden, når du samler og skiller gyngende.
- Lad ikke børn lege med gyngende.
- Gyngende må kun bruges med den anbefalede adapter.
- **VIGTIGT:** før du gør noget som helst ved gyngende, skal du sørge for den er slukket. Gyngende kan tilsluttes elstik ved hjælp af den vedlagte adapter.
- Sæt adapterens endestykke i den dertil indrettede åbning og den anden del i elstikket.
- Adapterne skal efterses regelmæssigt for eventuelle fejl på ledningen, stikket, stikdåsen eller de andre dele. Konstateres der skade(r) bør apparatet ikke bruges.
- Ikke-genopladelige batterier bør ikke genoplades. Gør man det kan man risikere at de eksploderer eller lækker.
- Man bør ikke blande forskellige sorter batterier, og heller ikke blande nye og brugte batterier.
- Batterierne skal sættes i med korrekt polaritet.
- Afladte batterier skal fjernes fra gyngende.
- Opbevar batterier uden for børns rækkevidde.
- Udskift batterierne når gyngende ikke længere fungerer tilfredsstillende.
- Fjern batterierne fra gyngende inden den sættes væk for længere tid.
- Smid batterierne væk i de dertil beregnede containere.
- Udskift og oplad alle batterierne på en gang.
- Genopladelige batterier skal oplades under voksen overvågning.
- Genoplad ikke et genopladeligt batteri i en anden oplader.
- Kontakterne må ikke kortsluttes.
- Batterierne må ikke kastes i ilden, da de i så fald kan sprænges med udslip af skadelige stoffer.
- Batterier (store og små), akkumulatører er ikke almindeligt husholdningsaffald. De indeholder et stort antal forurenende eller farlige materialer; desuden gør deres opsamling og behandling det muligt at genvinde råstoffer til fabrikation af nye ting uden at trække på de naturlige! Derfor skal de absolut kasseres gennem et specifikt indsamlings- og genbrugssystem, så deres værdi udnyttes.
- Elektrisk udstyr er genstand for affaldssortering. Elektriske og elektroniske apparater må ikke kasseres sammen med usorteret kommunalt husholdningsaffald, men skal sorteres fra.



- Dette mærke angiver i hele den Europæiske Union, at det pågældende produkt ikke må smides i skraldebøtten eller blandes med husholdningsaffald, men skal underkastes affaldssortering.

### **SIKKERHEDSFORSKRIFTER**

- Samling skal foretages af en voksen.
- Gyngende må ikke bruges, hvis den er beskadiget eller i stykker.
- Alle smådele skal holdes uden for børns rækkevidde.
- Dette produkt erstatter ikke en babylift eller -seng. Hvis barnet har brug for at sove skal det lægges i en dertil beregnet babylift eller -seng.
- Brug kun tilbehør og reservedele der er anerkendte af fabrikanten.
- Før brug kontrolleres det at blokeringsmekanismerne er korrekt tilkoblet og tilpasset.
- Brug altid 5-punktsselen.
- Hold gyngende væk fra åben ild eller stærke varmekilde, stikkontakter, forlængerledninger, komfurer osv. eller genstande barnet ville kunne tage.
- For at undgå enhver risiko for kvælning, holdes plastikposerne fra emballagen væk fra babyers og mindre børns rækkevidde.
- Tilføj aldrig hovedpude, tæppe eller polstring; brug kun den indsatspude der leveres med gyngende.
- Hæng ikke ting i snor omkring barnets hals; sæt ikke snore på gyngende eller i legetøj. Det kan føre til kvælning af babyen.
- Sæt ikke gyngende i nærheden af et vindue, hvor en persienne- eller gardinsnor kan kvæle barnet.
- Sæt ikke andet legetøj på gyngende end det der leveres af Babymoov.
- Lad ikke barnet lege med gyngende.

## BESTANDDELE

### Samlet tegning

- |                           |                   |                                      |
|---------------------------|-------------------|--------------------------------------|
| a. Rygstød                | g. Sæde           | m. Betræk                            |
| b. Håndtag til rygstykket | h. Sikkerhedssele | n. Lukkemekanisme                    |
| c. Base                   | i. Skulderremme   | o. Jack-port                         |
| d. Håndtag til sædet      | j. Bælteremme     | p. Batteri-rum                       |
| e. Aktivitetsbue          | k. Skridtsele     | q. Kabel og adapter (netforbindelse) |
| f. Drejelig sokkel        | l. Indsatspude    |                                      |

### Base

- |                             |                            |                                  |
|-----------------------------|----------------------------|----------------------------------|
| 1. Tændt/slukket kontakt    | 5. Volumen / valg knap     | Input: 240 V / 60 Hz             |
| 2. + og - kontakt           | 6. Timer knap              | Output: 5 V / 1 A                |
| 3. Indikatorlamper gyngning | 7. Bevægelsesdetektor knap | Fungerer med 4 batterier C 1.5 V |
| 4. Musik knap               |                            | (ikke indbefattet)               |

## BRUGSANVISNING

### A. HÆLDNING

#### Rygstød (a)

- Træk rygstødet håndtag **(b)**.
- Vælg hældningsposition.

#### Base (c)

- Træk i basens håndtag **(d)**.
- Vælg hældningsposition.

### B. AKTIVITETSBUE (e)

- Sæt aktivitetsbuen **(e)** på plads i basen.
- Indstil aktivitetsbuen **(e)** til den ønskede position.
- For at fjerne aktivitetsbuen **(e)**, trækkes der opad samtidigt med at der trykkes på tappen.

### C. 360° DREJNING

- Hold den drejefoden fast **(f)**.
- Drej sædet **(g)** rundt til den ønskede position.

### D. SIKKERHEDSSELE (h)

- Hold skulderremmene **(i)** fast sammen med bæltelemmene **(j)**.
- Sæt remmene samlet **(i og j)** skridtselen **(k)** indtil der høres et« klik ».

### E. INDSATSPUDEN (l)

- Før hver af sikkerhedsselens remme **(h)** igennem slidserne i indsatspuden **(l)**.

### F. PÅSÆTNING OG AFTAGNING AF BETRÆK (m)

- For at sætte betræk **(m)** på eller tage det af, foldes rygstød **(a)** base **(c)** mod hinanden ved hjælp, af håndtagene i basen **(d)** og rygstødet **(b)**.
- **Aftagning:** zipperen under betrækket **(m)** åbnes. Betrækket tages af **(m)**.
- **Påsætning:** zipperen under betrækket **(m)** åbnes. Håndtagene i basen **(d)** og rygstødet **(b)** føres ind i slidserne i betrækket **(m)**.

### G. START

#### Tilslutning til el nettet

- Sæt kablet **(q)** på plads i Jack-port **(o)**.

#### Batterifunktion (batterier ikke indbefattet)

- Brug en krydsskærvsskruetrækker (ikke indbefattet).
- Luk batterirummet op **(p)**.
- Sæt batterierne i med korrekt polaritet.
- Luk batterirummet igen **(p)**.

## H. BRUG AF FJERNSTYRING

### Tænd/sluk

- Tryk på tændt/slukket knappen (1).

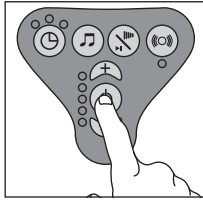

### Gyngerytme

- Kontroller at låsemekanismen (n) er i lav position.
- For hurtigere gyngerytme tryk på + knappen (2).
- For langsommere gyngerytme tryk på - knappen (2).

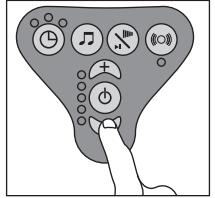
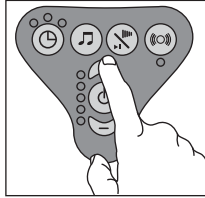
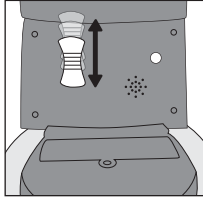

### Musik og volumen

- Tryk på musik knappen (4).
- For valg af den ønskede musik, hurtigt tryk på volumen/valg knappen (5).
- For indstilling af volumen, langt tryk på volumen/ valg knappen (5).

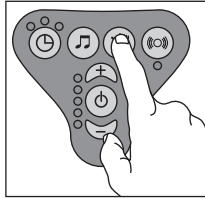
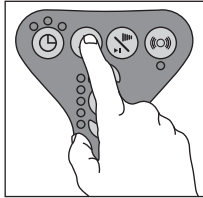

### Timer

- Kontroller at låsemekanismen (n) er åben.
- For indstilling af gyngetid se tavlen.

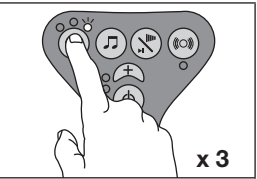
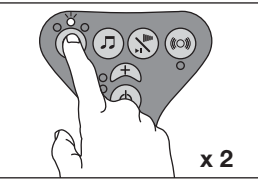
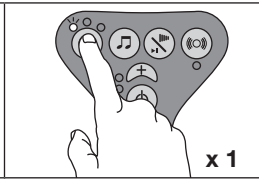
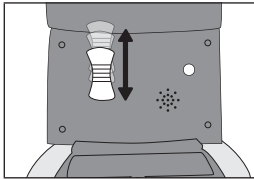

10 minutter

20 minutter

30 minutter

**Gyngetid**

### Bevægelsesdetektor

- Tryk på bevægelsesdetektor knappen (7).

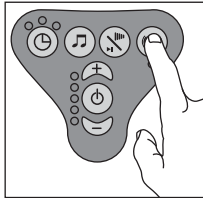

## VEDLIGEHOLDELSE OG VASKE INSTRUKS

- Kontroller regelmæssigt at der ikke er noget i vejen med gyngen: løse skruer, slidte dele, rifter i stof eller sømme der er gået op.
- Udskift eller reparer dele efter behov. Brug kun de dele der anbefales af Babymoov.
- Indsatsen kan vaskes i vaskemaskinen ved 30 °C.
- Overdreven udsættelse for solskin eller varme kan medføre falmning eller slør i visse dele.

## هام: اقرأ هذه التعليمات بحرص قبل أي استخدام للمنتج واحتفظ بها لمراجعتها في المستقبل.

### تحذيرات

- لا تترك طفلك دون مراقبة.
- لا تستخدم هذا المنتج على سطح مرتفع (مثل المنضدة).
- استخدم أرجوحة السرير فقط على الأرض.
- لا تستخدم أرجوحة السرير على سطح ناعم (سرير، أريكة أو مخدة) حيث يمكن أن يتقلب الكرسي ويعرض طفلك للخطر.
- لا تستخدم هذا المنتج إذا كان يمكن لطفك الجلوس بمفرده أو إذا كان يزن أكثر من 9 كجم.
- استخدم دائماً نظام الحجز.
- هذا المنتج غير مصمم لفترات نوم طويلة.
- لا تنقل أو ترفع هذا المنتج إذا كان الطفل به.
- لا تستخدم قوس التعلم المبكر لرفع أو نقل هذا المنتج.
- لا يعتبر قوس التعلم المبكر مقبض للحمل.
- لتجنب الإصابات، تأكد عدم وجود أطفال بالقرب من المنتج عند الطي أو الفك.
- لا تسمح للأطفال للعب بهذا المنتج.
- يجب استخدام أرجوحة السرير فقط مع الموائم المخصص.
- هام: قبل إجراء أي عملية، تأكد من غلق أرجوحة السرير. يمكن لأرجوحة السرير العمل من خلال المآخذ الرئيسي بواسطة الموائم الوارد معه.
- أدخل سلك الموائم في القابس المخصص للغرض والطرف الأخر في قابس المآخذ الرئيسي.
- يجب فحص الموائم بانتظام للكشف عن أي ضرر ممكن في السلك أو القابس أو محتويات مبيت القابس أو المكونات الأخرى. في حال تبين وجود أي ضرر، لا تستخدم الجهاز.
- يجب عدم شحن البطاريات غير القابلة للشحن، فقط تنفجر أو يحدث تسرب بخلاف هذا.
- يجب عدم مزج عدة أنواع مختلفة من البطاريات أو مزج البطاريات الجديدة مع المستخدمة.
- يجب مراعاة قطبية البطاريات عند وضعها.

### احتياطات الاستخدام

- لا تصف المخذة أو البطانية أو الحشوة، واستخدم المخذة التي تخفف الضغط الموردة مع أرجوحة السرير الخاصة بك.
- لا تضع الأغراض مع الحبال حول رقبة الطفل، ولا تعلق الحبال من أرجوحة السرير، ولا تربط الحبال مع الدمى، حيث قد تسبب هذه الممارسة في خنق الطفل.
- لا تضع أرجوحة السرير بجوار نافذة حيث يمكن أن تسبب حبال المظلة أو الستائر في خنق الطفل.
- لا تربط دمي بخلاف تلك الموردة مع بيبي موف.
- لا تدع طفل يلعب بأرجوحة السرير.
- يجب تنفيذ عملية تجميع الجهاز من قبل بالغ.
- لا تستخدم أرجوحة السرير إذا كانت تالفة أو مكسورة.
- احتفظ بالمكونات الصغيرة بعيداً عن متناول الأطفال.
- لا يستبدل هذا المنتج سلة أو مهد الطفل. إذا كان طفلك بحاجة إلى النوم، يجب وضعه في سلة ملائمة أو في مهد.
- لا تستخدم لوازم أو قطع غير بخلاف قطع اللوازم أو القطع التي يوافق عليها المنتج.
- تأكد قبل الاستخدام من عمل آليات القلق بشكل ملائم وضبطها بشكل صحيح.
- استخدم دائماً نقاط حزام السلامة الخمسة.
- ابتعد أرجوحة السرير بعيداً عن الألبهة ومصدر الحرارة المفرطة وقوايس الكهرباء وتمديدات الأسلاك والبوتاجازات إنخ أو الأغراض التي قد تكون في متناول الطفل.
- لتجنب مخاطر الاختناق، ابتعد أكياس التغليف البلاستيكية عن متناول الرضع والأطفال.

## التركيب

- m.** الغطاء  
**n.** القفل  
**o.** منفذ اتصال  
**p.** مكان البطاريات  
**q.** كابل اس بي والموانئ (مأخذ التوصيل الرئيسي)

- g.** المقعد  
**h.** حزام الأمان  
**i.** شرائط الكتف  
**j.** شرائط الخصر  
**k.** نقطة الارتكاز  
**l.** المهددة المخففة للضغط

- المخطط العام**  
**a.** الخلف  
**b.** مقبض الخلف  
**c.** قاعدة الكرسي  
**d.** مقبض قاعدة الكرسي  
**e.** قوس التعلم المبكر  
**f.** قاعدة الدوران

### القاعدة

- 1.** زر التشغيل/التوقف  
**2.** زر + و -  
**3.** أضواء مؤشر الهز  
**4.** زر الموسيقى
- 5.** زر الدرجة/الاختيار  
**6.** زر المؤقت  
**7.** زر كاشف الحركة
- الإدخال: 240 فولت/60 هرتز  
المخرجات: 5 فولت/ 1 أمبير  
يعمل مع بطارية بحجم 4 ج ، 5.1 فولت.  
(غير موردة مع الجهاز)

## تعليمات للاستخدام

### A. الميل

#### (a) الخلف

- اسحب مقبض الخلف (b)
- اختر درجة الميل المطلوبة

#### قاعدة الكرسي (c)

- اسحب مقبض قاعدة الكرسي (d)
- اختر درجة الميل المطلوبة

### B. قوس التعلم المبكر (e)

- ادخل قوس التعلم المبكر (e) في قاعدته
- اضبط قوس التعلم المبكر (e) على الوضع المطلوب.
- لرفع قوس التعلم المبكر (e) اسحبه بالضغط على العلامة

### C. الدوران 360 درجة مئوية

- امسك قاعدة الدوران بإحكام (f) . ضع الكرسي (g) على الارتكاز في الوضع المطلوب.

### D. حزام السلامة (h)

- اجمع شرائط الكتف (i) مع شرائط الخصر (j) . ضع الشرائط المجمعّة (i) و (j) في حزام نقطة الارتكاز (k) حتى صدور «نقرة».

### E. اضغط على مخدة الوصلة (l)

- اضغط على كل شريط كتفي لحزام الأمان (h) في فتحات مخدة خفض الضغط (l).

### F. وضع وسحب الغطاء (m)

- لتسهيل إزالة أو وضع الغطاء (m) قم بطي الظهر مرة أخرى (a) وقاعدة الكرسي (c) بمساعدة مقبض قاعدة الكرسي (d) والظهر (b).
- السحب: افتح السحب تحت الغطاء (m) واسحب الغطاء (m).
- الوضع: افتح السحاب تحت الغطاء (m) . ضع مقبض قاعدة الكرسي (d) وأرجع (b) في فتحات الغطاء (m).

### G. التشغيل

#### وصل الجهاز بالمأخذ الرئيسي

- ضع كابل (q) في بوابة اتصال الصغيرة (o).
- العمل مع البطاريات (غير موردة مع الجهاز)
- احضر مفك بطربوش (غير مورد مع الجهاز). افتح مكان البطارية (p).
- ضع البطاريات مع مراعاة القطبية. أغلق مكان البطارية (p)

## H. استخدام الغطاء

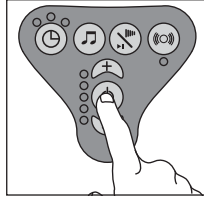

### البداء/الإيقاف

· اضغط زر البداء/الإيقاف (1).

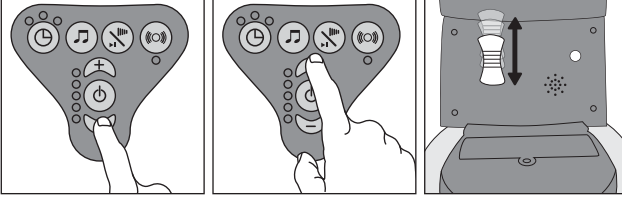

### سرعة الهز

- افحص القفل (n) في وضع الأسفل.
- لزيادة سرعة الهز، اضغط على زر + (2).
- لخفض سرعة الهز، اضغط على زر- (2).

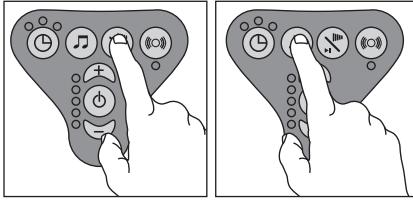

### الضبط والدرجة

- أضغط على زر الموسيقى (4).
- لاختيار الدرجة المطلوبة سريعاً اضغط زر الدرجة/الاختيار (5).
- لتحديد درجة الموسيقى، اضغط زر الدرجة/ الاختيار مطولاً (5).

### المؤقت

- افحص القفل (n) بأنه غير مغلق.
- لتحديد مدة الهز، راجع الجدول.

 x 3	 x 2	 x 1	
30 دقائق	20 دقائق	10 دقائق	
مدة الهز			

### كاشف الحركة

· أضغط على زر كاشف الحركة (7).

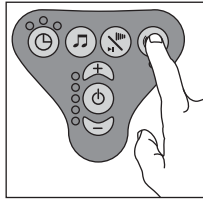

## تعليمات التنظيف والصيانة

- افحص أرجوحة السرير دوماً للتأكد من عدم وجود أي مسامير غير مثبتة أو عدم وجود مكونات أو اقمشة تالفة أو خياطة غير مثبتة.
- استبدل أو أصلح المكونات عند اللازم. استخدم فقط قطع الغيار التي يوصي بها منتج بيبي موف.
- تعتبر المبخدة المقواه قابلة للغسل على درجة حرارة 30°C.
- قد يتسبب التعرض المفرط للحرارة أو السخونة في تغيير لون مكونات السرير أو تشوه شكلها.

Garantie  
À VIE\*  
LIFETIME  
Warranty\*



**1 Les parents remplissent le formulaire d'enregistrement**

sur le site  
[www.service-babymoov.com](http://www.service-babymoov.com)



**2 Ils joignent leur preuve d'achat**

(scan du ticket de caisse ou facture) et valident le formulaire dans un délai de 2 mois maximum après la date d'achat du produit.



**3 Ils reçoivent un mail**

de confirmation d'activation de la garantie à vie.

## FR

\* **Garantie à vie.** Cette garantie est soumise à conditions. Liste des pays concernés, activation et renseignements en ligne à l'adresse suivante : [www.service-babymoov.com](http://www.service-babymoov.com)

## DE

\* **Lebenslange Garantie.** Diese Garantie unterliegt bestimmten Konditionen. Liste der betroffenen Länder, Inanspruchnahme und Informationen unter: [www.service-babymoov.com](http://www.service-babymoov.com)

## ES

\* **Garantía de por vida.** Esta garantía está sujeta a una serie de condiciones. En la siguiente dirección web, puede consultar on-line el listado de países, la activación y otras informaciones de su interés: [www.service-babymoov.com](http://www.service-babymoov.com)

## IT

\* **Garanzia a vita.** La presente garanzia è subordinata a determinate condizioni. Elenco degli Paesi interessati, attivazione e informazioni disponibili al seguente indirizzo : [www.service-babymoov.com](http://www.service-babymoov.com)

## HU

\* **Örökélet Garancia.** A garancia teljesülése bizonyos feltételekhez kötött. Az érintett országok listájával, a garancia aktiválásával kapcsolatos információkat és egyéb tudnivalókat a [www.service-babymoov.com](http://www.service-babymoov.com) honlapon olvashat.

## PL

\* **Dożywotnia gwarancja.** Gwarancja ta podlega pewnym warunkom. Lista krajów, aktywacja oraz informacje są dostępne pod następującym adresem: [www.service-babymoov.com](http://www.service-babymoov.com)

## AR

ضمان مدى الحياة. يخضع الضمان للبند والشروط. يمكنكم الاطلاع على قائمة الدول المشمولة بالضمان وتفعيله ومزيد من المعلومات على الرابط الإلكتروني التالي:  
[www.service-babymoov.com](http://www.service-babymoov.com)

## EN

\* **Lifetime warranty.** Warranty subject to terms and conditions. List of countries involved, activation and information online at this address: [www.service-babymoov.com](http://www.service-babymoov.com)

## NL

\* **Levenslange garantie.** Deze garantie is aan voorwaarden onderworpen. Lijst met betrokken landen, activatie en inlichtingen online op volgend adres: [www.service-babymoov.com](http://www.service-babymoov.com)

## PT

\* **Garantia vitalícia.** Esta garantia é subordinada a determinadas condições. A lista de países envolvidos, ativação e ulteriores informações estão disponíveis no sítio eletrónico: [www.service-babymoov.com](http://www.service-babymoov.com)

## CZ

\* **Doživotní záruka.** Tato záruka podléhá určitým podmínkám. Seznam zainteresovaných zemí, aktivace a informace jsou k dispozici na adrese: [www.service-babymoov.com](http://www.service-babymoov.com)

## RO

\* **Garantie pe viață.** Această garanție este supusă anumitor condiții. Lista țării interesate, modul de activare și alte informații sunt disponibile la adresa următoare: [www.service-babymoov.com](http://www.service-babymoov.com)

## DK

\* **Livstidsgaranti.** Denne garanti er underlagt visse betingelser. Liste over inkluderede lande, aktivering og informationer kan fås på følgende adresse: [www.service-babymoov.com](http://www.service-babymoov.com)