

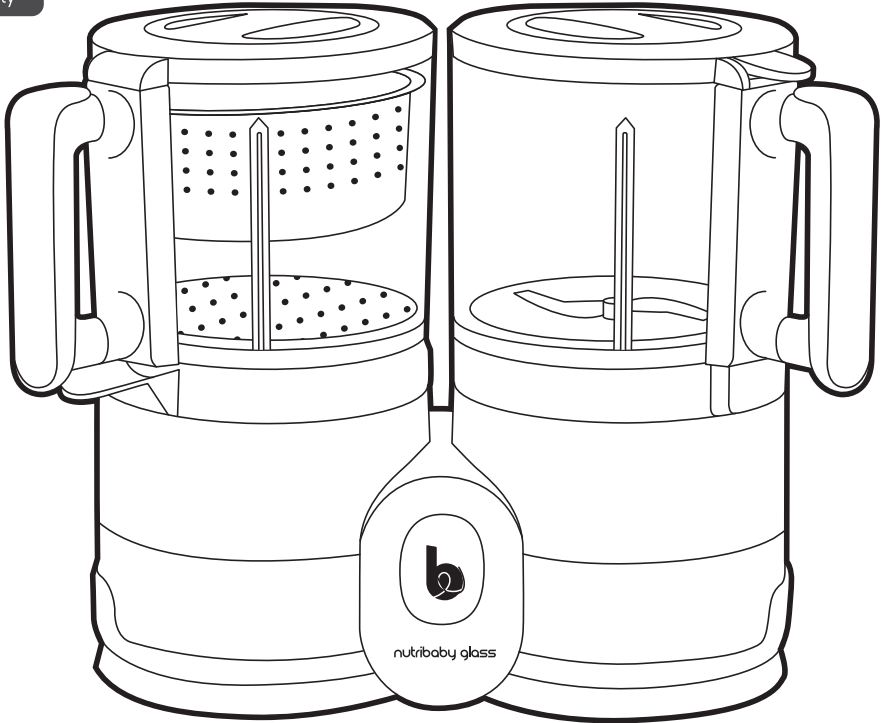



babymoov[®]



nutribaby glass

Réf. : A001132

Notice d'utilisation • Instructions for use • Bedienungsanleitung • Gebruikshandleiding
Manual de instrucciones • Istruzioni d'uso • Instruções de uso • Návod k použití
Használati útmutató • Instrucțiuni de utilizare • Instrukcja użytkowania • تعليمات للاستخدام

Babymoov
Parc Industriel des Gravanches
16, rue Jacqueline Auriol
63051 Clermont-Ferrand 2 - France
www.babymoov.com

Babymoov UK Ltd
3rd Floor, East Reach House
East Reach
Taunton - TA1 3EN - England
www.babymoov.co.uk

Designed and engineered
by Babymoov in France

CE
UK
CA



- Pour tout savoir sur le Nutribaby Glass, scannez le QR CODE pour découvrir tous nos contenus vidéos.
- Scan the QR code to watch our new videos and find out everything you need to know about the Nutribaby Glass.

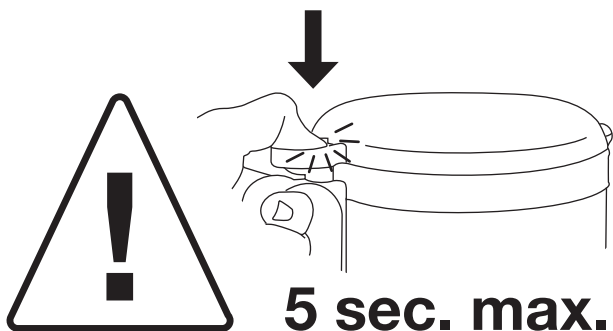

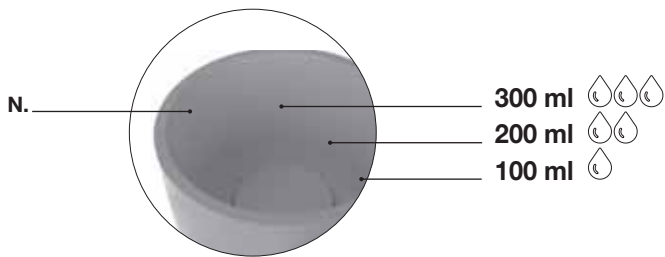















FR. Descriptif détaillé page 9
EN. Detailed description page 13
DE. Detaillierte Beschreibung Seite 17
NL. Gedetailleerde beschrijving pagina 21
ES. Descripción detallada página 25
IT. Descrizione dettagliata pagina 29

PT. Descrição detalhada página 33
CZ. Podrobný popis strana 37
HU. Részletes leírás 41. oldal
RO. Descriere detaliată pagina 45
PL. Szczegółowy opis na stronie 49
AR. وصف مفصل في الصفحة 53

AIDE À LA CUISSON VAPEUR - STEAMER COOKING GUIDE - ANLEITUNG ZUM DAMPFGAREN - HULPGIDS VOOR HET STOOMKOKEN - AYUDA A LA COCCIÓN AL VAPOR - GUIDA PER LA COTTURA A VAPORE - AUXILIAR DA COZEDURA A VAPOR - PRŮVODCE VAŘENÍM V PÁŘE - PÁROLÁSI ÚTMUTATÓ - AJUTOR DE ABURIRE - POMOC W GOTOWANIU NA PARZE - دليل الطهي بالبخار

| |  100 ml |  200 ml |  300 ml |
|---|--|--|--|
|  | 0-10 min | 10-17 min | 18-28 min |
| |  5 min |  |  |

CUISSON DES CÉRÉALES ET PÂTES - COOKING CEREALS AND PASTA - ZUBEREITUNG VON REIS, GETREIDE UND NUDELN - KOKEN VAN GRANEN EN DEEGWAREN - COCCIÓN DE CEREALES Y PASTAS - COTTURA DI CEREALI E PASTA - COZEDURA DE CEREALS E MASSAS - VAŘENÍ CEREALÍ A TĚSTOVIN - GABONAFÉLÉK ÉS TÉSztÁK FŐZÉSE - PREPARAREA CEREALELOR ȘI A PASTELOR - GOTOWANIE KASZ I MAKARONÓW - طهي الحبوب الغذائية والعجائن

| | Avoine - Oat Haferflocken Havermout Avenas - Avena الشوفان | Quinoa الكينوا | Pâte - Pasta Nudeln Deegwaren العجائن | Riz - Rice Reis - Rijst Arroz - Riso الأرز |
|--|---|---|---|---|
| |  50 g |  80 g |  70 g |  90 g |
| | + | + | + | + |
|  | 100 ml | 130 ml | 130 ml | 210 ml |
| | + | + | + | + |
|  | 100 ml | 100 ml | 100 ml | 300 ml |
| | = | = | = | = |
|  | 5-10 min | 13-15 min | 3-5 min | 25 min |

Cuit avec le jus de cuisson! + de nutriments et + de saveurs naturelles! · Cooked with cooking juices! + nutrients and + natural flavors! · In der Garflüssigkeit gekocht! + Nährstoffe + natürlicher Geschmack! · Gestoomd met het kookvocht! + de voedingsstoffen + de natuurlijke smaken! · Cocinado con los jugos de cocción + nutrientes + sabor naturales · Cotto con il liquido di cottura! + elementi nutritivi + sapori naturali!

مطهوه بعصير الطهي! + المغذيات + المذاقات الطبيعية الشهية!

3-6 M



6-9 M



9-12 M



I. _____

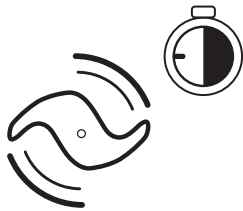
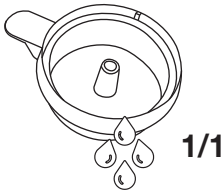

D. _____

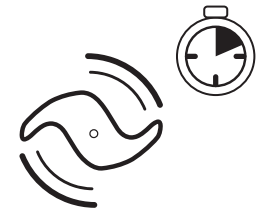
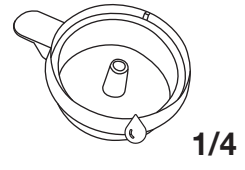
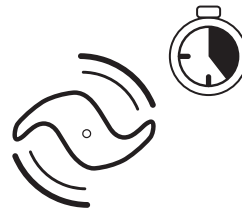
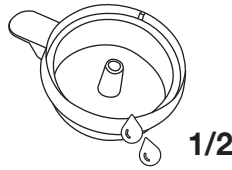

K. _____

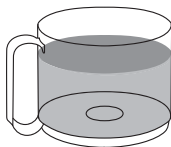

6 x 120 ml

AVERTISSEMENTS

- **AVERTISSEMENT** : si le câble d'alimentation est endommagé, il doit être remplacé par le fabricant, son service après vente ou des personnes de qualification similaire afin d'éviter un danger.
- Toujours débrancher l'appareil de la source d'alimentation s'il est laissé sans surveillance et avant l'assemblage, le démontage ou le nettoyage.
- Cet appareil peut être utilisé par des enfants de plus de 8 ans s'ils sont surveillés ou que le fonctionnement de l'appareil leur a été expliqué de façon à ce qu'il soit utilisé en toute sécurité et en connaissance des risques encourus. Le nettoyage et l'entretien de l'appareil ne doivent pas être effectués par des enfants de moins de 8 ans et doivent faire l'objet d'une surveillance. Tenez l'appareil et son cordon hors de portée des enfants de moins de 8 ans.
- Les enfants ne doivent pas jouer avec l'appareil.
- Risque potentiel de blessure en cas de mauvaise utilisation de l'appareil.
- Soyez prudent si du liquide chaud est versé dans le bol de mixage car il peut être éjecté de l'appareil en raison d'un dégagement de vapeur d'eau soudain.
- Respectez le temps de chauffe et assurez-vous que le biberon et son contenu sont à bonne température avant de donner la nourriture à votre bébé.
- Cet appareil est destiné à être utilisé dans des applications domestiques et analogues telles que:
 - des coins cuisines réservés au personnel dans les magasins, bureaux et autres environnements professionnels,
 - des fermes,
 - l'utilisation par les clients des hôtels, motels et autres environnements à caractère résidentiel,
 - des environnements du type de chambres d'hôtes.
- Utilisez des biberons en plastique ou en verre pouvant bouillir ou tous autres récipients thermorésistants avec cet appareil.
- Vérifiez toujours vos ustensiles avant de les employer avec le Nutribaby Glass.
- L'appareil doit seulement être utilisé avec la base fournie.
- Ne pas utiliser d'accessoires autres que ceux fournis.
- Éteignez l'appareil et déconnectez le câble avant de changer des accessoires ou d'approcher des pièces en mouvement pendant l'utilisation.
- Ne faites pas fonctionner l'unité de mixage en continu pendant plus de 5 secondes. Attendez cinq secondes entre chaque cycle de mixage.
- La surface de l'élément chauffant est soumise à la chaleur résiduelle après utilisation.
- **Avvertissement!** Evitez les déversements sur le connecteur.
- Ne laissez jamais l'appareil sans surveillance pendant son fonctionnement.
- Les équipements électriques et électroniques font l'objet d'une collecte sélective. Ne pas se débarrasser des déchets d'équipements électriques et électroniques avec les déchets municipaux non triés, mais procéder à leur collecte sélective.



Ce symbole indique à travers l'Union Européenne que ce produit ne doit pas être jeté à la poubelle ou mélangé aux ordures ménagères, mais faire l'objet d'une collecte sélective.

CONSIGNES DE SÉCURITÉ

PRÉCAUTIONS D'EMPLOI : LIRE ATTENTIVEMENT TOUTES LES INSTRUCTIONS CI-JOINTES AVANT D'UTILISER LE ROBOT NUTRIBABY GLASS.

- Lire l'ensemble des instructions attentivement et familiarisez-vous avec votre appareil de préparation de repas pour bébé avant une première utilisation.
- Pour se protéger des décharges électriques, n'immergez pas l'appareil, le cordon dans l'eau ni dans aucun autre liquide.
- N'utilisez pas l'appareil pour un autre usage que pour cuire / réchauffer / mixer / décongeler. Toute autre utilisation peut-être dangereuse.
- Faites très attention quand vous manipulez les lames du mixeur, particulièrement quand vous retirez les lames du bol, quand vous videz le bol, et pendant le lavage.
- L'appareil ne contient aucune pièce utile à l'utilisateur pour une réparation. Ne pas démonter l'appareil.
- Surveillez l'appareil quand vous l'employez avec des enfants à proximité. Laissez l'appareil hors de portée des enfants.
- Cet appareil s'utilise en intérieur, ne l'utilisez pas dehors.
- Évitez de laisser le cordon dépasser de la table ou du compteur ou de le laisser à proximité de surfaces chaudes.
- Utilisez l'appareil sur une surface plane, stable et sèche.
- Ne mettez pas l'appareil sur une surface chaude ou à proximité d'un four ou d'une plaque de gaz ou tout ce qui s'apparente à une source de chaleur.
- Ne touchez pas les surfaces chaudes de l'appareil (chambre de chauffage).
- Ne déplacez pas l'appareil en service, une fois branché, ou s'il contient de l'eau chaude.
- Précaution : des tâches peuvent apparaître sur les paniers ou bol de mixage si vous utilisez des aliments très colorés, particulièrement ceux qui sont oranges et rouges.

NETTOYAGE

- Débrancher toujours l'appareil et s'assurer qu'il est froid avant un nettoyage.
- Base du Nutribaby Glass (G) : essuyer la surface extérieure, de même que l'intérieur de la cuve de cuisson (H), avec un tissu ou une éponge humide imprégnée d'un savon liquide doux. Rincer avec de l'eau claire. Laisser sécher naturellement. Ne pas immerger l'unité dans de l'eau ou dans tout autre liquide. Ne pas laver l'unité sous l'eau courante. Ne pas utiliser de produits abrasifs pour un nettoyage.
- Le récupérateur de jus de cuisson (I), le bol de cuisson (J), le couvercle de cuisson vapeur (L), le bol de mixage (C), le couvercle du bol de mixage (A), peuvent être lavés grâce à une éponge et de l'eau chaude imprégnée de savon liquide doux. Rincer avec de l'eau claire et laisser sécher naturellement. **Ces éléments peuvent être également lavés dans un lave-vaisselle dans le compartiment supérieur uniquement.**
- Ne pas utiliser de tampons récurrents, d'éléments abrasifs ou de solvants pour un nettoyage. Ils peuvent endommager l'appareil et ses surfaces.

NETTOYAGE DES LAMES DE MIXAGE

Pour un nettoyage en profondeur, démonter les lames du mixeur, puis les laver à la main.

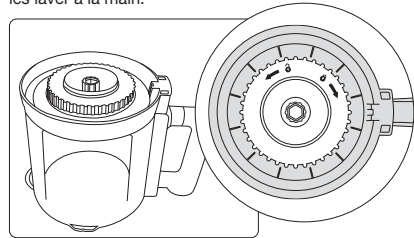

DÉTARTRAGE DE LA CUVE DE CHAUFFE

Après une utilisation plus ou moins prolongée, des dépôts minéraux peuvent se former sur les surfaces intérieures de la cuve de cuisson (H) et peuvent endommager le Nutribaby Glass. Détartrer régulièrement votre appareil en versant un mélange de 100 ml d'eau chaude et de 100 ml de vinaigre blanc dans la cuve de cuisson (H). Laisser le mélange agir pendant une heure ou deux (plus longtemps si nécessaire). Déverser ensuite le mélange et rincer la cuve de cuisson (H) en la remplissant avec de l'eau du robinet à l'aide d'un récipient, puis en la vidant plusieurs fois. Ne pas immerger le Nutribaby Glass dans l'eau. L'essuyer avec un chiffon sec ou laissez-le sécher.

ATTENTION : si vous débranchez le cordon d'alimentation du robot culinaire pendant un cycle de chauffe, le cycle reprendra en rebranchant le produit.

INSTRUCTIONS POUR L'UTILISATION ROBOT CUISEUR VAPEUR MIXEUR

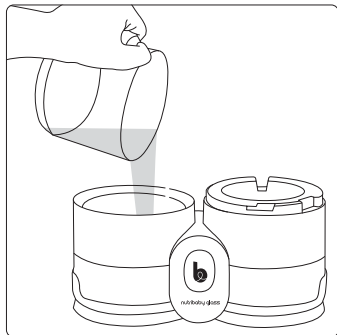

1. Utiliser le bol de mixage (C) pour verser l'eau dans la cuve de cuisson (H). Le remplir d'eau selon les quantités indiquées sur le guide d'aide à la cuisson.

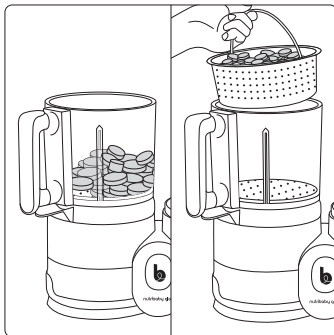

2. Déposer les aliments coupés en dés dans le bol principal (K) avec ou sans le panier (J).

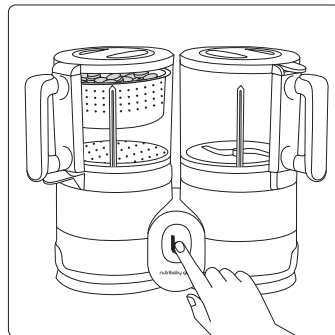

3. Appuyer sur le bouton ON à l'arrière du robot. Appuyer sur le bouton de cuisson (F) pour démarrer la cuisson.

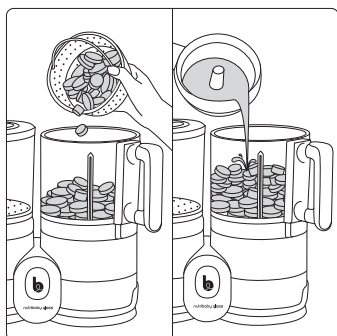

4. Une fois la cuisson terminée, verser les aliments dans le bol de mixage (C). Ne pas oublier de verser également le jus de cuisson du récupérateur de jus de cuisson (I) pour un met plus savoureux et pour récupérer les vitamines qu'il contient.

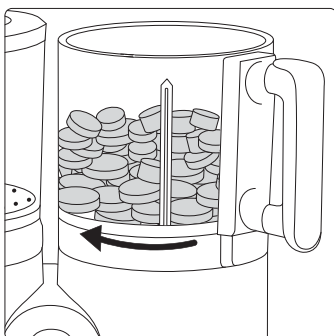

5. Bloquer le bol de mixage (C) en le tournant dans le sens des aiguilles d'une montre.

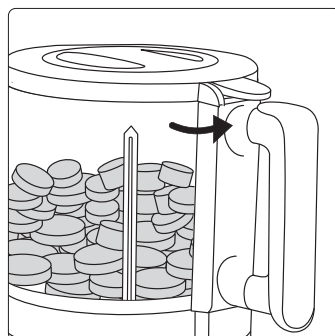

6. Refermer et verrouiller le couvercle en tournant le système de verrouillage (B) dans le sens inverse des aiguilles d'une montre. Le couvercle est bien en place lorsque le système de verrouillage est bien enclenché dans sa fente. Vous entendrez un petit clic indiquant que le bol de mixage est verrouillé et prêt à être utilisé.

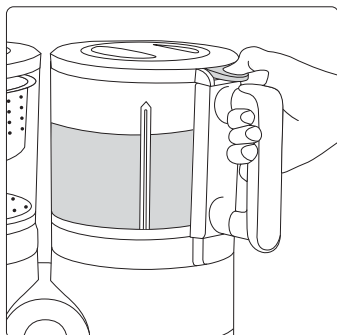

7. Presser le bouton de mixage (E) pour mixer les aliments. **ATTENTION : appuyer sur le bouton par petites et courtes pressions de 5 sec. maximum, pour éviter tout risque d'échauffement (sinon, se référer au point 15, page suivante, des consignes d'utilisation).**

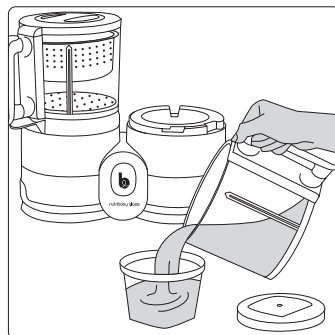

8. Verser les aliments dans une assiette. Le repas de bébé est prêt ! Attention, c'est chaud !

COMPOSITION

- | | | |
|--|--|---|
| A. Couvercle du bol de mixage + anneau en silicone amovible | F. Bouton central | L. Couvercle de cuisson vapeur + anneau en silicone amovible |
| B. Système de verrouillage du couvercle | G. Base du Nutribaby Glass | M. Cordon d'alimentation |
| C. Bol de mixage | H. Cuve de cuisson | N. Indication pour le niveau d'eau dans la cuve |
| D. Lame de mixage | I. Récupérateur de jus de cuisson | O. Bouton ON/OFF |
| E. Bouton de mixage | J. Panier séparateur d'aliment | |
| | K. Bol vapeur | |

- Câble 10 A - 250 V
- 220 - 240 V / 50-60 Hz
- Cuisiseur : 500 W
- Mixeur : 250 W

CONSIGNES D'UTILISATION

A. PRÉPARATION D'UN REPAS

1. Placer l'appareil sur une surface plane et stable. S'assurer que l'appareil et le cordon d'alimentation (**M**) sont hors d'atteinte des enfants.
2. S'assurer que la tension d'alimentation de la prise électrique est adaptée au dispositif. Si c'est le cas, brancher l'appareil à la prise murale.
3. Retirer le couvercle de cuisson vapeur (**L**), le bol principal (**K**), le panier (**J**) et le récupérateur de jus de cuisson (**I**) de l'appareil.
4. Retirer le bol de mixage (**C**) et le remplir d'eau selon les quantités indiquées dans le tableau page 4.
5. Verser l'eau selon le dosage approprié à l'intérieur de la cuve de cuisson (**H**).
6. Réinstaller le récupérateur de jus de cuisson (**I**), le bol principal (**K**). Placer les aliments dans le bol (**K**) ou dans le panier (**J**). Il est possible de cuire des aliments différents, séparément grâce au panier (**J**). Pour cela, déposer les premiers aliments dans le fond du bol principal (**K**), puis insérer le panier (**J**) contenant les autres aliments. Pour une cuisson optimum et uniforme, découper les aliments en de petits dés (ou morceaux).
7. Replacer le couvercle (**L**). **Avertissement : le couvercle ne comporte pas de système de fermeture, éviter de retirer le couvercle quand l'appareil est en service.**
8. Appuyer une fois sur le bouton de cuisson (**F**). Un voyant lumineux à l'intérieur du bouton s'allumera, indiquant que le cycle de cuisson est lancé. **Avertissement : au cours de la cuisson, le couvercle (**K**) risque d'être extrêmement chaud et la vapeur sortira du trou situé sur le couvercle. Maintenir vos mains éloignées pour éviter de vous brûler.**
9. Lorsque le cycle de cuisson est terminé, le voyant lumineux s'éteint et l'appareil s'arrête automatiquement.
10. Retirer le couvercle (**L**). **Avertissement : le couvercle est très chaud, le manipuler avec soin.**
11. Laisser le bol (**K**) refroidir 1 à 2 minutes.
12. Transférer les aliments cuits à la vapeur dans le bol de mixage (**C**). **Avertissement : le panier de séparateur d'aliment (**J**) est chaud. Manipuler l'anse du panier de cuisson avec précaution.** Retirer le récupérateur de jus de cuisson (**I**) avec la poignée et verser le jus de cuisson dans le bol de mixage (**C**), voir page 5. Ceci rend les aliments plus savoureux et plus juteux et conserve les vitamines du jus de cuisson. **Avertissement : le récupérateur de jus de cuisson (**I**) est chaud. Le manipuler avec soin. Pour une meilleure qualité de cuisson, nous vous conseillons de faire cuire les céréales en même temps que les autres aliments.**
13. Replacer le bol de mixage (**C**) sur la base du robot (**G**). Aligner et tourner le bol de mixage (**C**) dans le sens des aiguilles d'une montre jusqu'à ce qu'il se verrouille sur la base du Nutribaby Glass (**G**).

14. Replacer le couvercle du bol de mixage (**A**) sur le bol de mixage (**C**). Aligner et tourner le couvercle du bol de mixage (**A**) dans le sens des aiguilles d'une montre, jusqu'à verrouillage. Le couvercle est bien en place lorsque le système de verrouillage est bien enclenché dans sa fente. Un petit clic indiquera que le bol de mixage est verrouillé et prêt à être utilisé. Le mixage n'est possible que si le couvercle est bien enclenché.
15. Appuyer sur le bouton de mixage (**E**).

Avertissement : ne pas effectuer un mixage continu mais de petites et courtes pressions de 5 secondes maximum, afin d'éviter une surchauffe du moteur du Nutribaby Glass. Si les précautions de mixages présentées précédemment ne sont pas respectées, le produit risque de s'arrêter de fonctionner par mesure de sécurité. En cas d'arrêt de l'appareil, veuillez laisser le produit refroidir quelques instants.

16. Lorsque les aliments sont prêts, relâcher le bouton de mixage (**E**) et le mixage s'arrêtera.
17. Déverrouiller le couvercle du bol de mixage (**A**) et retirer le bol de mixage (**C**) de la base du Nutribaby Glass (**G**).
18. Le repas de bébé est prêt ! **Avertissement : vérifier toujours la température de vos aliments avant de les donner à votre bébé. Avertissement : ne pas lancer le mixage en l'absence d'aliments ou de liquide dans le bol de mixage (**C**). Laisser le Nutribaby Glass refroidir pendant au moins 15 minutes avant d'utiliser l'appareil pour une nouvelle cuisson.**

B. RÉCHAUFFAGE

1. Mettre les aliments à réchauffer dans un petit pot en verre ou en plastique supportant les hautes températures. Enlever le couvercle du petit pot.
2. Placer le petit pot dans le bol principal (**K**) et refermer avec le couvercle (**L**).
3. Selon la quantité à réchauffer, 10 à 20 mL d'eau (2 à 4 cuillères à café) dans la cuve de cuisson (**H**).
4. Appuyer sur le bouton de cuisson (**F**).
5. Une fois le réchauffage fini, le voyant lumineux s'éteint. Enlever le petit pot avec précaution pour éviter de se brûler.
6. Verser les aliments dans une assiette, brasser le contenu pour obtenir une température homogène, le repas de bébé est prêt !

AVERTISSEMENTS : vérifier toujours la température de vos aliments avant de les donner à votre bébé.

C. DÉCONGELATION

Procéder de la même façon que pour le réchauffage :

- Pour un pot de 120 ml mettre 140 ml dans la cuve de cuisson (**H**), pendant une quinzaine de minutes. Ensuite, mélangez et attendez quelques minutes que le petit pot refroidisse à bonne température.

- Pour un pot de 240 ml mettre 180 ml dans la cuve de cuisson (**H**). Ensuite, mélangez et attendez quelques minutes que le petit pot refroidisse à bonne température.

WARNINGS

- **WARNING:** To avoid danger, if the electrical cable is damaged, it must be replaced by the manufacturer, its after-sales service department or a qualified electrician.
- Always disconnect the appliance from the supply if it is left unattended and before assembling, disassembling or cleaning.
- This appliance can be used by children aged from 8 years and above if they have been given supervision or instruction concerning use of the appliance in a safe way and if they understand the hazards involved. Cleaning and user maintenance shall not be made by children unless they are older than 8 and supervised. Keep the appliance and its cord out of reach of children aged less than 8 years.
- Children shall not play with the appliance.
- Any type of misuse of the appliance may result in a potential injury.
- Be careful if hot liquid is poured into the blender as it can be ejected out of the appliance due to a sudden steaming.
- Respect heating times, and ensure the baby bottle and its contents are at a suitable temperature before feeding your baby.
- This appliance is intended to be used in household and similar applications such as:
 - staff kitchen areas in shops, offices and other working environments;
 - farm houses;
 - by clients in hotels, motels and other residential type environments;
 - bed and breakfast type environments.
- Use plastic or glass baby bottles suitable for boiling, or other heat-resistant recipients with this appliance.
- Always check your utensils prior to using them with Nutribaby Glass.
- The appliance is only to be used with the base provided.
- Do not use any accessories other than those supplied.
- Switch off the appliance and disconnect from supply before changing accessories or approaching parts that move in use.
- Do not operate the blending unit continuously for more than 5 seconds. Wait five seconds between each blending cycle.
- The heating element surface is subject to residual heat after use.
- **Warning!** Avoid spillage on the connector.
- Never leave the appliance unattended while it is operating.
- Electrical and electronic equipment can be recycled. Do not throw electrical or electronic appliances away with your household waste. Ensure they are recycled.



Throughout the European Union, this symbol indicates that the product must not be disposed of with household waste, but must be recycled.

SAFETY INSTRUCTIONS

READ ALL THE INSTRUCTIONS BELOW CAREFULLY BEFORE USING NUTRIBABY GLASS.

- Read all the instructions carefully and familiarise yourself with your baby food preparation appliance before using it for the first time.
- To prevent the risk of electric shock, do not immerse the apparatus or its electrical cord in water or any other liquid.
- Use the apparatus only to cook/heat/blend or thaw. Any other use may be dangerous.
- Take care when handling the blender blades, especially when removing the blades from the bowl, and emptying or washing the bowl.
- The apparatus contains no parts useful to the user for repairs. Do not disassemble the apparatus.
- Monitor the apparatus when in use with children nearby. Keep the apparatus out of reach of children.
- This apparatus is for indoor use only. Do not use outdoors.
- Do not allow electrical cord to hang over the edge of the table or counter. Do not place near hot surfaces.
- Use the apparatus on a flat, stable and dry surface.
- Do not place the apparatus on a hot surface or near an oven or gas burner, or any other heat source.
- Do not touch the hot surfaces on the apparatus (heating chamber).
- Do not move the apparatus during use, once it has been plugged in, or if it contains hot water.
- Warning; stains may appear on the baskets or blending jug if you use strongly coloured foods, particular those which are orange and red.

CLEANING

- Always unplug the appliance and ensure it is cool before cleaning.
- Nutribaby Glass base (G): wipe the external surface and the inside of the cooking tank (H) with a damp cloth or sponge with mild liquid detergent. Rinse with water. Let dry. Do not immerse in water or any other liquid. Do not wash or rinse under running water. Do not use abrasive products.
- The liquid collector (I), the basket (J), the bowl (K), steamer cover (L), blending bowl lid (A), blending bowl (C) can all be washed with a sponge and hot water and a mild liquid detergent. Rinse with water and let dry. **They can also be washed on the top rack of the dishwasher.**
- Do not use abrasive sponges or cleaning solvents. They may damage the appliance and its surfaces.

CLEANING THE BLENDER BLADES

For thorough cleaning, you can remove the blades from the blender. They should then be washed by hand.

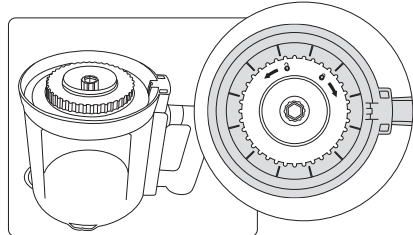

REMOVING SCALE FROM THE HEATING TANK

After a certain time of use, mineral deposits may form on the inside surfaces of the heating tank (H) and damage the Nutribaby Glass. You should regularly remove the scale on your appliance by pouring 100 ml of hot water and 100 ml of white vinegar in the heating tank (H). Let sit for an hour or two (or longer if necessary). Pour out the liquid and rinse with tap water several times. Do not immerse the Nutribaby Glass in water. Wipe with a dry cloth or let dry.

WARNING: If you unplug the food processor's power cord during a warming cycle, the cycle will resume when the product is plugged back in.

INSTRUCTIONS FOR USE OF THE BOTTLE HEATER

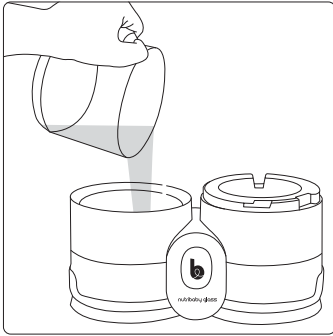

1. Use the blending bowl (C) to pour the water in the heating tank (H). Fill the tank with the amount of water indicated in the cooking guide.

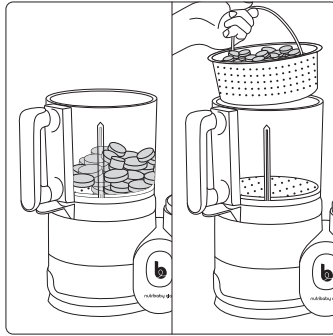

2. Place the diced foods in the main bowl (K) with or without the basket (J).

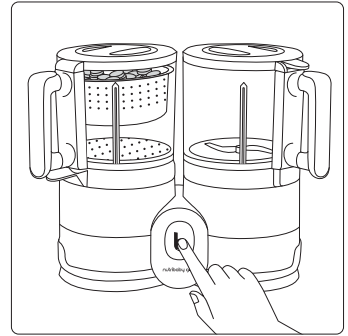

3. Press the cooking button (F) to start cooking.

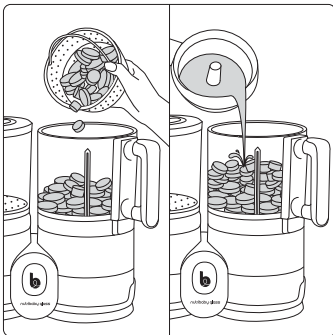

4. Once cooking is complete, pour the foods in the blending bowl (C). Remember to also pour the cooking liquid from the liquid collector (I) into the blending bowl for added flavour and vitamins.

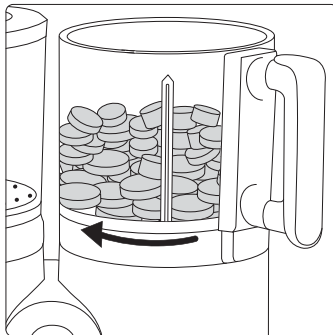

5. Turn the blending bowl (C) clockwise to lock it.

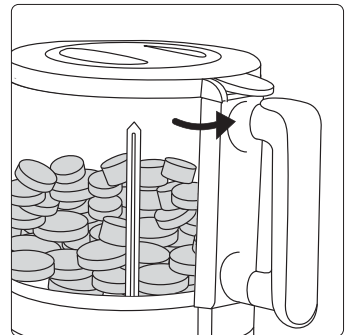

6. Turn the locking system (B) anti-clockwise to close and lock the lid. The lid is closed properly when the locking system is snapped securely in its slot. You will hear a click, indicating that the blending bowl is ready to be used.

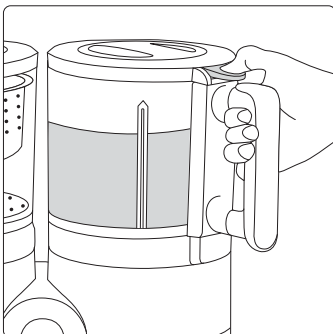

7. Press the blending button (E) to blend. **ATTENTION:** press the button for short bursts of 5 seconds to prevent overheating. Stop if the blending blade (D) spins without any resistance (otherwise, refer to point 15 of the instructions for use).

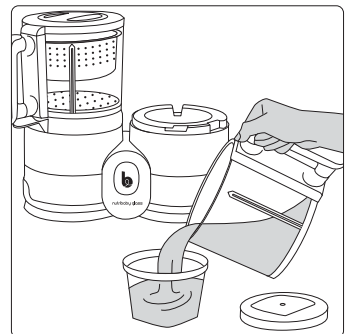

8. Pour the food into a dish. Baby's meal is ready! Be careful, it's hot!

COMPONENTS

- | | | |
|--|-----------------------------|--|
| A. Blending bowl lid + removable silicone ring | F. Central button | L. Steamer lid + removable silicone ring |
| B. Lid locking system | G. Nutribaby Glass base | M. Power cord |
| C. Blending bowl | H. Cooking tank | N. Water level indicators |
| D. Blending blade | I. Cooking liquid collector | O. ON/OFF button |
| E. Blending button | J. Food separator basket | |
| | K. Steamer bowl | |

- Power cord: 10 A - 250 V
- 220-240 V / 50-60 Hz
- Steamer: 500 W
- Blender: 250 W

INSTRUCTIONS FOR USE

A. MEAL PREPARATION

1. Place the appliance on a flat, stable surface. Ensure the appliance and the power cord (M) are out of children's reach.
2. Ensure the mains power is suitable for the appliance. If it is, plug the appliance in to the wall outlet.
3. Remove the steamer lid (L), the main bowl (K), the basket (J) and the cooking water vessel (I) from the apparatus.
4. Remove the blending bowl (C). Fill it with water as per the quantities shown in the table on page 4.
5. Add the appropriate amount of water to the heating tank (H).
6. Replace the cooking water vessel (I), the main bowl (K). Place the food into the bowl (K) or into the basket (J). You can use the basket (J) to cook different foods separately. Put the first food items into the bottom of the main bowl (K), and then insert the basket (J) with the other food items in it.
7. Replace the steamer lid (L). **Warning: the steamer lid has no locking system, so avoid touching it when it is heating.**
8. Press the cooking button (F) once. An indicator light inside the button turns on, indicating that cooking has started. **Warning: during cooking, the steamer cover (K) may become very hot and steam will exit the hole on top of the cover. Keep hands away to avoid burning yourself.**
9. When the cooking cycle is complete, the indicator light turns off and the appliance turns off automatically.
10. Remove the lid (L). **Warning: it is very hot, handle it with care.**
11. Allow the bowl (K) to cool for 1 or 2 minutes.
12. Transfer the steamed food to the blending bowl (C). **Warning: the steamer basket (J) is hot. Use the handle with caution.** Remove the liquid collector (I) using the handle and pour the cooking liquid in the blending bowl (C), see page 5. This will add flavour and vitamins to baby's food. **Warning: the liquid collector (I) is hot. Handle with care. For better cooking results, we recommend cooking cereals at the same time as other foods.**
13. Replace the blending bowl (C) in the housing. Align and turn the blending bowl (C) clockwise until it locks in the Nutribaby Glass base (G).

14. Replace the blending jug (C) on the food processor base (G). Align and turn the blending bowl cover (A) clockwise, until it locks into place. The lid is closed properly when the locking system is snapped securely in its slot. You will hear a click, indicating that the blending bowl is ready to be used. You will not be able to blend anything until the lid is properly locked into position.
15. Press the blending switch (E).

Warning: do not blend continuously, but in short bursts of 5 seconds, to avoid overheating the motor. Failure to follow the blending instructions above may cause the product to stop working as a safety measure. If the appliance stops, please let the product cool down for a few moments.

16. When the food is ready, release the blending button (E) and blending will stop.
17. Unlock the mixing bowl cover (A) and remove the blending bowl (C) from the base of the Nutribaby Glass (G).
18. You can now feed your baby the freshly prepared meal. **Warning: always test food temperature before feeding baby. Warning: never blend without food or liquids in the blending bowl (C). Allow the Nutribaby Glass to cool for at least 15 minutes before using it to cook again.**

B. REHEATING

1. Place food to be reheated in a small glass or plastic jar able to withstand high temperatures. Remove the lid of the jar.
2. Place the small jar in the main bowl (K) and attach and close the lid (L).
3. Depending on the quantity to be heated, put between 10 to 20 mL of water (2 to 4 teaspoons) into the cooking tank (H).
4. Press the cooking button (F).
5. When reheating is complete, the indicator light will turn off. Carefully remove the jar to avoid overheating yourself.
6. Pour the food in a dish, stir the contents well to ensure an even temperature, baby's meal is ready!

WARNING: always test food temperature before feeding baby.

C. THAWING

Follow the same instructions as for reheating.

- For a 120 ml jar, put 140 ml into the cooking tank (H) during about fifteen minutes. Then, mix and wait a few minutes so that the jar cools down to the right temperature.
- For a 240 ml jar, put 180 ml into the cooking tank (H). Then, mix and wait a few minutes so that the jar cools down to the right temperature.

HINWEISE

- **HINWEIS:** Wenn das Stromkabel beschädigt ist, muss es zur Vermeidung von Gefahren vom Hersteller, dessen Kundendienst oder Personen mit ähnlicher Qualifikation ersetzt werden.
 - Trennen Sie das Gerät immer von der Stromversorgung, wenn es unbeaufsichtigt ist und bevor Sie es zusammenbauen, zerlegen oder reinigen.
 - Diese Anwendung kann von Kindern ab 8 Jahren genutzt werden, wenn sie unter Aufsicht sind oder in die sichere Nutzung der Anwendung eingewiesen worden sind und die damit verbundenen Gefahren verstehen. Reinigung und Instandhaltung darf erst durch Kinder ab 8 Jahren unter Aufsicht erfolgen. Anwendung und Kabel außer Reichweite von Kindern unter 8 Jahren lagern.
 - Kinder sollen nicht mit dem Gerät spielen.
 - Jegliche zweckentfremdete Verwendung des Geräts kann zu Verletzungen führen.
 - Seien Sie vorsichtig, wenn heiße Flüssigkeit in die Mischmaschine gegossen wird, wie es aus dem Gerät aufgrund eines plötzlichen Dämpfens vertrieben werden kann.
 - Halten Sie die Aufwärmzeiten ein und prüfen Sie, dass das Fläschchen und sein Inhalt die richtige Temperatur haben, bevor Sie Ihr Kind füttern.
 - Das Gerät ist für häusliche und ähnliche Anwendungen vorgesehen, zum Beispiel:
 - Küchenecken für das Personal in Geschäften, Büros und ähnlichen beruflichen Umfeldern,
 - Bauernhöfe,
 - den Gebrauch durch Kunden von Hotels, Motels und sonstigen Beherbergungsstätten,
 - Gästezimmer und ähnliche.
 - Verwenden Sie zusammen mit diesem Gerät hitzebeständige Kunststoff- oder Glasfläschchen oder andere hitzebeständige Behälter.
 - Prüfen Sie alle Utensilien, bevor Sie sie zusammen mit dem Nutribaby Glass verwenden.
 - Das Gerät darf nur mit der mitgelieferten Basisstation benutzt werden.
 - Verwenden Sie kein anderes als das mitgelieferte Zubehör.
 - Schalten Sie das Gerät aus und trennen Sie es vom Stromnetz, bevor Sie Zubehör wechseln oder sich Teilen nähern, die sich beim Gebrauch bewegen.
 - Lassen Sie die Mixeinheit nicht länger als 5 Sekunden im Dauerbetrieb laufen. Warten Sie zwischen den einzelnen Mixvorgängen 5 Sekunden.
 - Die Oberfläche des Heizelements gibt nach dem Gebrauch noch Restwärme ab.
 - **Warnung!** Achten Sie darauf, dass weder Wasser noch andere Flüssigkeiten an den Gerätestecker gelangen.
 - Lassen Sie das Gerät nie unbeaufsichtigt, wenn es in Betrieb ist.
 - Elektro- und Elektronikausstattung werden getrennt vom häuslichen Abfall gesammelt. Entsorgen Sie keine Abfälle von Elektrogeräten und elektronischen Geräten mit dem unsortierten Hausmüll, sondern entsorgen Sie sie ordnungsgemäß.
- 
 EU-weit zeigt dieses Symbol an, dass dieses Produkt nicht in den Hausmüll gehört, sondern getrennt zu entsorgen ist.

SICHERHEITSHINWEISE

GEBRAUCHSANLEITUNG: VOR EINSATZ DES NUTRIBABY GLASS DIE NACHSTEHENDEN HINWEISE AUFMERKSAM LESEN.

- Lesen Sie vor dem ersten Gebrauch die Anweisungen aufmerksam durch und machen Sie sich mit Ihrem Babynahrungszubereiter vertraut.
- Damit es nicht zu Stromschlägen kommt, weder Gerät, noch Stromkabel in Wasser oder eine andere Flüssigkeit tauchen.
- Nutzen Sie das Gerät nur zum Kochen / Erwärmen / Mixen / Auftauen. Jeder andere Einsatz kann gefährlich sein.
- Seien Sie beim Umgang mit den Klingen des Mixers vorsichtig. Dies gilt insbesondere für das Entfernen der Klingen aus der Schüssel, das Leeren der Schüssel und während der Reinigung der Schüssel.
- Das Gerät enthält keine Teile, die dem Benutzer für eine Reparatur nützlich sein könnten. Bauen Sie das Gerät nicht auseinander.
- Überwachen Sie das Gerät, wenn während des Betriebs Kinder in der Nähe sind. Bewahren Sie das Gerät außerhalb der Reichweite von Kindern auf.
- Dieses Gerät ist nur für den Einsatz in Räumen geeignet. Benutzen Sie es nicht im Freien.
- Vermeiden Sie, dass das Stromkabel vom Tisch oder einem Tresen herab hängt. Lassen Sie es auch nicht in der Nähe heißer Flächen.
- Benutzen Sie das Gerät auf einer ebenen, stabilen und trockenen Fläche.
- Stellen Sie das Gerät nicht auf eine heiße Fläche, in die Nähe eines Ofens oder eines Gasbrenners oder eine sonstige Wärmequelle.
- Berühren Sie die heißen Flächen des Geräts (Erhitzungskammer) nicht.
- Bewegen Sie das Gerät nicht, wenn es angeschlossen und in Betrieb ist oder heißes Wasser enthält.
- Achtung: Auf den Garbehältern oder dem Mixbecher können sich Flecken bilden, wenn Sie sehr farbintensive Lebensmittel verwenden, insbesondere orangefarbene und rote.

REINIGUNG

- Vor der Reinigung des Geräts den Netzstecker ziehen und sicherstellen, dass es abgekühlt ist.
- Sockel der Nutribaby Glass (**G**): außen und den Garbehälter (**H**) mit einem feuchten Tuch oder Schwamm mit schonender Flüssigseife reinigen. Mit klarem Wasser spülen. Trocknen lassen. Die Kochstation nicht in Wasser oder eine andere Flüssigkeit tauchen. Die Kochstation nicht unter fließendem Wasser reinigen. Keine Scheuermittel zur Reinigung verwenden.
- Die Auffangvorrichtung für Garflüssigkeit (**I**), der Garkorb (**J**), die Dampfgarhaube (**K**), der Deckel der Mixerschüssel (**A**), die Mixerschüssel (**C**) und die Zange (**L**) können mit einem Schwamm und warmem Wasser und einer schonenden Flüssigseife gereinigt werden. Mit klarem Wasser spülen und trocknen lassen. Diese Teile können auch im oberen Korb einer Spülmaschine gereinigt werden.
- Keine Putzkissen, Scheuer- oder Lösungsmittel zur Reinigung verwenden. Sie können das Gerät und seine Oberflächen beschädigen.

REINIGUNG DER MIXERMESSER

Für eine gründliche Reinigung lassen sich die Messer aus dem Mixer herausnehmen. Säubern Sie sie dann per Hand.

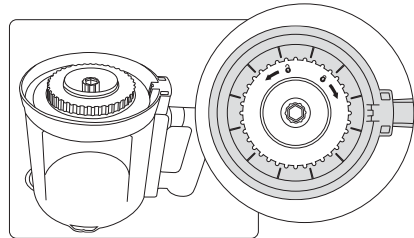

ENTKALKUNG DES GARBEHÄLTERS

Nach einer gewissen Nutzungszeit können Kalkablagerungen an den Innenseiten des Garbehälters (**H**) auftreten und die Nutribaby Glass beschädigen. Das Gerät muss regelmäßig entkalkt werden. Dazu eine Mischung aus 100 ml heißem Wasser und 100 ml Essigessenz in den Garbehälter (**H**) gießen. Die Mischung eine bis zwei Stunden (bei Bedarf auch länger) einwirken lassen. Anschließend die Mischung entleeren und den Garbehälter (**H**) mit Hilfe eines Behälters mehrfach mit Leitungswasser füllen und wieder entleeren. Die Nutribaby Glass nicht in Wasser eintauchen. Anschließend mit einem Tuch abtrocknen oder an der Luft trocknen lassen.

WARNHINWEIS: Wenn Sie während eines Aufwärmzyklus das Netzkabel der Küchenmaschine aus der Steckdose ziehen, wird der Zyklus fortgesetzt, wenn Sie das Netzkabel wieder anschließen.

GEBRAUCHSANLEITUNG

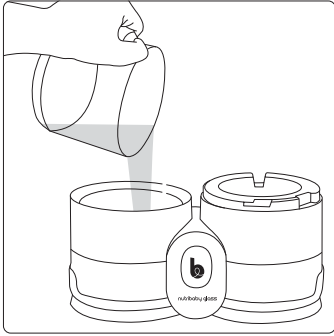

1. Mit der Mixerschüssel (C) Wasser in den Garbehälter schütten (H). Gerät gemäß der aufgedruckten Wassermenge.

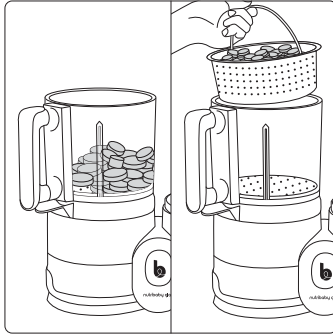

2. Die gewürfelten Lebensmittel in den Hauptgarbehälter (K) geben, mit oder ohne Korb (J).

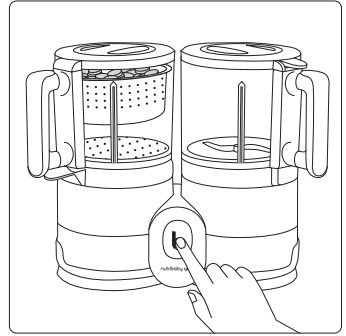

3. Mit der Taste Garen (F) den Garvorgang einleiten.

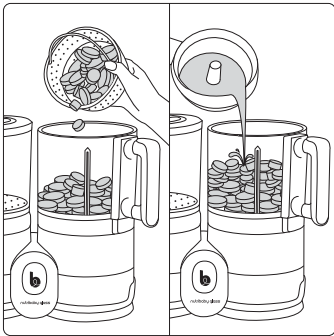

4. Am Ende des Garvorgangs die Lebensmittel in die Mixerschüssel (C) umfüllen. Denken Sie auch daran, die Garflüssigkeit aus der entsprechenden Auffangvorrichtung (I) dazugeben, um dem Gericht mehr Geschmack zu geben und die in der Garflüssigkeit enthaltenen Vitamine zu verwerten.

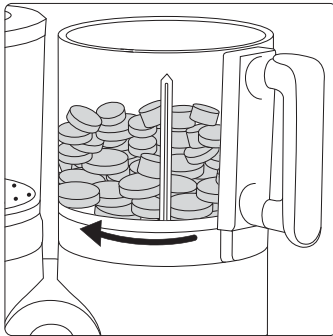

5. Mixerschüssel (C) gegen den Uhrzeigersinn drehen und arretieren.

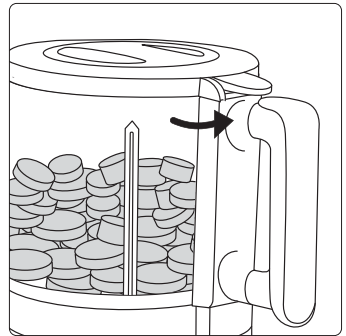

6. Deckel schließen und das Verriegelungssystem (B) zur Verriegelung gegen den Uhrzeigersinn drehen. Der Deckel sitzt fest, wenn das Verriegelungssystem im entsprechenden Schlitz eingerastet ist. Ein „Klick“ zeigt Ihnen an, dass die Mixerschüssel verriegelt und einsatzbereit ist.

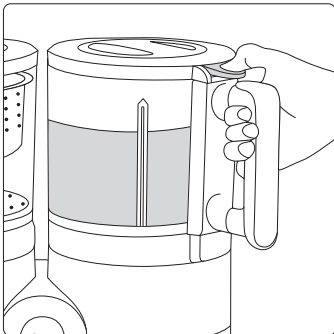

7. Mixerknopf (E) drücken, um die Lebensmittel zu pürieren. **ACHTUNG: Um Überhitzung zu vermeiden, sollten Sie den Knopf nur kurz, maximal 5 Sekunden drücken.**

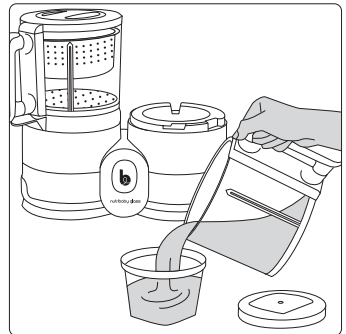

8. Lebensmittel auf einen Teller füllen. Schon ist das Essen für Ihr Baby fertig!

BESTANDTEILE

- | | | |
|--|---|---|
| A. Mixerdeckel + abnehmbarer Silikonring | G. Sockel der Nutribaby Glass | L. Deckel für Dampfgarbehälter + abnehmbarer Silikonring |
| B. Verriegelungssystem des Deckels | H. Garbehälter | M. Stromkabel |
| C. Mixerschüssel | I. Auffangvorrichtung für die Garflüssigkeit | N. Wasserdosierer |
| D. Mixermesser | J. Korb zum Garen, Erhitzen, Auftauen | O. EIN/AUS-Taste |
| E. Mixerknopf | K. Dampfgarhaube | |
| F. Einschaltung Garen, Erhitzen, Auftauen | | |

- Stromkabel 10 A - 250 V
- 220-240 V - 50-60 Hz
- Dampfgarer: 500 W
- Mixer: 250 W

GEBRAUCHSANLEITUNG

A. ZUBEREITUNG EINER MAHLZEIT

1. Stellen Sie das Gerät auf eine ebene und stabile Fläche. Prüfen Sie, dass das Gerät und sein Stromkabel (**M**) außerhalb der Reichweite von Kindern sind.
2. Prüfen Sie, dass die Netzspannung für das Gerät geeignet ist. Wenn ja, führen Sie den Stecker in die Steckdose ein.
3. Deckel des Dampfgarbehälters (**L**), Hauptgarbehälter (**K**), Gareinsatz (**J**) und Auffangschale für das Garwasser (**I**) abnehmen.
4. Mixbecher (**C**) abnehmen und gemäß der in der Tabelle auf Seite 4 angegebenen Wassermenge mit Wasser befüllen.
5. Die entsprechend dosierte Wassermenge in den Garbehälter (**H**) gießen.
6. Auffangschale für das Garwasser (**I**), Hauptgarbehälter (**K**) und Deckel. aufsetzen. Zutaten in den Garbehälter (**K**) bzw. in den Gareinsatz (**J**) legen. Mit dem Gareinsatz (**J**) lassen sich die verschiedenen Zutaten getrennt zubereiten. Geben Sie dazu die ersten Zutaten auf den Boden des Hauptgarbehälters (**K**) und setzen Sie dann den Gareinsatz (**J**) mit den anderen Zutaten ein. Ein optimales und gleichmäßiges Ergebnis erhalten Sie, wenn Sie die Lebensmittel in kleine Würfel (oder Stücke) schneiden.
7. Die Deckel für Dampfgarbehälter (**K**) wieder anbringen. **Warnung: Die Deckel für Dampfgarbehälter (K) hat kein Verschlussystem und darf nicht abgenommen werden, wenn das Gerät in Betrieb ist.**
8. Einmal die Taste Garen (**F**) drücken. Eine Kontrollleuchte in der Taste leuchtet auf und zeigt an, dass der Garvorgang beginnt. **Warnung: während des Deckel für Dampfgarbehälter (K) sehr heiß werden und Dampf tritt aus dem Loch in der Haube aus. Um Verbrennungen zu vermeiden, sollten Sie sie nicht mit den Händen berühren.**
9. Nach dem Garvorgang erlischt die Kontrollleuchte und das Gerät schaltet sich automatisch aus.
10. Deckel abnehmen (**L**). **Achtung: Es ist sehr heiß, gehen Sie vorsichtig damit um.**
11. Garbehälter (**K**) 1 bis 2 Minuten abkühlen lassen.
12. Füllen Sie die gegarten Lebensmittel in die Mixerschüssel (**C**). **Warnung: Der Garkorb (J) ist heiß. Behandeln Sie den Henkel des Garkorbs mit Vorsicht.** Entfernen Sie die Auffangvorrichtung für die Garflüssigkeit (**I**) mit dem Griff und füllen Sie die Garflüssigkeit in die Mixerschüssel (**C**). So erhalten die Lebensmittel mehr Geschmack und werden saftiger, gleichzeitig bleiben die Vitamine aus der Garflüssigkeit erhalten. **Warnhinweis: Die Auffangvorrichtung für die Garflüssigkeit (I) ist heiß. Seien Sie vorsichtig.**
13. Mixbecher (**C**) auf den Sockel der Mixereinheit (**G**) setzen. Die Mixerschüssel (**C**) wieder in das Hauptgehäuse einsetzen. Mixerschüssel (**C**) ausrichten und im Uhrzeigersinn drehen, bis sie im Sockel der Nutribaby Glass (**G**) einrastet.

14. Deckel der Mixerschüssel (**A**) auf der Mixerschüssel anbringen. Deckel der Mixerschüssel (**A**) ausrichten und im Uhrzeigersinn drehen, bis dieser einrastet. Der Deckel sitzt fest, wenn das Verriegelungssystem im entsprechenden Schlitz eingerastet ist. Ein „Klick“ zeigt Ihnen an, dass die Mixerschüssel verriegelt und einsatzbereit ist. Der Mixer funktioniert nur, wenn der Deckel richtig eingerastet ist. Für ein besseres Garezgebnis empfehlen wir Ihnen, das Getreide gleichzeitig mit den anderen Nahrungsmitteln zu kochen.
15. Auf den Mixknopf (**E**) drücken.

Warnhinweis: nicht kontinuierlich pürieren, sondern mehrfach kurz 5 Sekunden die Taste drücken, damit der Motor der Nutribaby Glass nicht heiß läuft. Wenn die genannten Vorsichtsmaßnahmen beim Mixen nicht eingehalten werden, kann es vorkommen, dass das Gerät aus Sicherheitsgründen nicht mehr eingeschaltet werden kann. Wenn das Gerät nicht mehr funktioniert lassen Sie das Gerät kurz abkühlen.

16. Wenn die Lebensmittel fertig sind, die Mixertaste (**E**) loslassen, damit nicht mehr püriert wird.
17. Deckel der Mixerschüssel (**A**) entriegeln und Mixerschüssel (**C**) vom Sockel der Nutribaby Glass (**G**) nehmen.
18. Jetzt können Sie Ihr Baby mit dem frisch zubereiteten Essen füttern.

B. AUFWÄRMEN

1. Die aufzuwärmenden Lebensmittel in ein kleines Gläschen oder einen hitzebeständigen Kunststoffbehälter füllen. Deckel abnehmen.
2. Das Gläschen in den Hauptgarbehälter (**K**) stellen und Deckel (**L**) schließen.
3. Geben Sie je nach Nahrungsmenge, die Sie erhitzen wollen, 10 bis 20 ml Wasser in das Kochgefäß (**H**).
4. Die Taste Garen (**F**) drücken.
5. Nach dem Aufwärmen erlischt die Kontrollleuchte. Das Gläschen vorsichtig entnehmen, um sich nicht zu verbrennen.
6. Den Inhalt des Gläschens auf einen Teller geben, für eine gleichmäßige Temperatur rühren Sie den Inhalt um - schon ist die Babymahlzeit fertig!

WARNHINWEIS: Bevor Sie das Baby füttern, sollten Sie immer die Temperatur der Lebensmittel prüfen.

C. AUFTAUFUNCTION

Genau wie für das Aufwärmen verfahren:

- Für ein Gläschen mit 120 ml geben Sie 140 ml Wasser in das Kochgefäß (**H**).

- Für ein Gläschen mit 240 ml geben Sie 180 ml Wasser in das Kochgefäß (**H**).

WAARSCHUWINGEN

- **WAARSCHUWING:** Wanneer het snoer beschadigd is moet deze vervangen worden door de fabrikant, zijn klantenservice of een ander bevoegd persoon om gevaarlijke situaties te voorkomen.
- Altijd de stekker van het apparaat uit het stopcontact halen als dit zonder toezicht gelaten wordt en vóór assemblage, demontage of reiniging.
- Dit apparaat kan gebruikt worden door kinderen vanaf 8 jaar als deze ingelicht zijn over de werking van het apparaat, en de gevaren hiervan door de persoon verantwoordelijk voor hun veiligheid. De reiniging en onderhoud van dit apparaat kan door kinderen vanaf 8 jaar onder toezicht uitgevoerd worden. Het apparaat en het koord buiten bereik van kinderen onder de 8 jaar houden.
- Kinderen mogen niet met het apparaat spelen.
- Elke vorm van verkeerd gebruik van het apparaat kan tot mogelijke verwondingen leiden.
- Wees voorzichtig als u een warme vloeistof in de blenderkan giet, want deze kan uit het apparaat spatten als gevolg van het plotseling vrijkomen van waterdamp.
- U moet de aangegeven opwarmtijd respecteren, en de temperatuur van de zuigfles en de inhoud controleren alvorens uw kindje te voeden.
- Dit apparaat is bestemd voor gebruik thuis en dergelijke zoals:
 - keukenvoorzieningen bestemd voor het personeel in winkels, op kantoren en overige professionele omgevingen,
 - boerderijen,
 - gebruik door klanten in hotels, motels en overige accommodaties van residentiële aard,
 - accommodaties van het type B&B.
- Dit apparaat is alleen geschikt voor plastic of glazen zuigflessen die kunnen koken, of voor ieder ander hittebestendig recipiënt.
- Altijd uw keukengerei controleren alvorens deze met Nutribaby Glass te gebruiken.
- Het apparaat mag alleen worden gebruikt met het meegeleverde voetstuk.
- Gebruik geen andere accessoires dan de accessoires die worden geleverd.
- Schakel het apparaat uit en trek de stekker uit de contactdoos, voordat u accessoires verwisselt of in de buurt komt van onderdelen die bewegen tijdens het gebruik.
- Laat de blenderunit niet langer dan 5 seconden ononderbroken werken. Wacht vijf seconden tussen elke mixcyclus.
- Het oppervlak van het verwarmingselement blijft na gebruik nog een tijdje warm.
- **Waarschuwing!** Mors niet op de connector.
- Laat het apparaat nooit onbeheerd achter terwijl het in werking is.
- Elektrische en elektronische apparaten moeten van ander afval gescheiden worden. Gooi elektrische- en elektronische apparaten niet bij het huishoudelijk afval, maar breng deze naar een verzamelpunt.



Dit symbool betekent in de Europese Gemeenschap dat een product niet bij het huishoudelijk afval mag, maar naar een verzamelpunt gebracht moet worden.

VEILIGHEIDSADVIEZEN

VOORZORGSMAATREGELEN BIJ GEBRUIK: LEES AANDACHTIG DE HIER ONDERSTAANDE AANWIJZINGEN ALVORENS DE NUTRIBABY GLASS TE GEBRUIKEN.

- Lees alle instructies aandachtig door en maak uzelf voor het eerste gebruik vertrouwd met dit apparaat voor de bereiding van de maaltijden van uw baby.
- Het apparaat of de stekker nooit in water of ander vloeistof dompelen, om elektrische schokken te voorkomen.
- Gebruik dit apparaat alléén om te koken / opwarmen/ mixen / ontdooien. Een gebruik voor andere doeleinden kan gevaarlijk zijn.
- Wees voorzichtig met de snijbladen van de mixer, vooral als u deze uit de kom haalt, of de kom leegt, en bij het reinigen.
- Geen enkel onderdeel van het apparaat kan door de gebruiker zelf gerepareerd worden. Het apparaat niet demonteren.
- Pas goed op wanneer u het apparaat in bijzijn van kinderen gebruikt. Het apparaat buiten bereik van kinderen bewaren.
- Dit apparaat alléén binnenshuis, et niet buitenshuis gebruiken.
- De stekker niet over de tafel of werkvlak laten hangen, of in de buurt van warme oppervlakten leggen.
- Het apparaat op een vlak, stevig en droog oppervlak gebruiken.
- Plaats het apparaat niet op een warm oppervlak; bij een oven of gasplaat, of een andere warmtebron.
- De warme onderdelen van het apparaat niet aanraken (verwarmingssysteem).
- Het apparaat niet verplaatsen als deze aanstaat en functioneert, of heet water bevat.
- Voorzichtig: er kunnen vlekken ontstaan op de mandjes of de blenderkan als u zeer gekleurd voedsel gebruikt, met name oranje en rood voedsel.

REINIGING

- Voordat u met schoonmaken begint, haalt u de stekker uit het stopcontact en controleert u of het apparaat niet te heet is.
- Voor de sokkel van uw Nutribaby Glass (G): het schoonmaken van de buitenkant van het apparaat en de binnenkant van het waterreservoir (H), moet worden gedaan met een vochtig doek of spons, met een kleine hoeveelheid schoonmaakmiddel. Daarna afnemen met schoon water. Laten drogen. Dompel het apparaat nooit onder in water of een andere vloeistof. Maak de sokkel nooit schoon onder stromend water. Gebruik voor het schoonmaken geen schuur middelen.
- Het opvangbakje voor het kookvocht (I), het stoommandje (J), de stoomkap (K), het deksel van de kom (A), de kom van de blender (C) kunnen worden schoongemaakt met een spons en warm water met schoonmaakmiddel. Daarna goed afspoelen. **Ook mogen zij in het bovenste gedeelte van de vaatwasmachine.**
- Gebruik geen schuursponsjes, schuurmiddelen of oplosmiddelen voor het schoonmaken. Deze kunnen het apparaat en de onderdelen beschadigen.

HET REINIGEN VAN DE MENGBLADEN

Voor een grondige reiniging kunt u de bladen van de blender te draaien en ze daarna met hand afwassen.

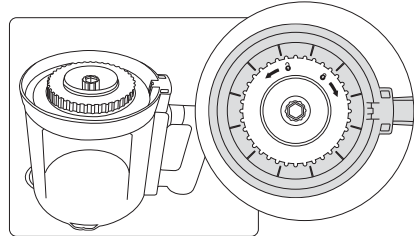

ONTKALKEN VAN DE VERWARMINGSTANK

Na min of meer langdurig gebruik kunnen zich minerale afzettingen vormen op de binnenoppervlakken van de kookketel (H) die de Nutribaby Glass kunnen beschadigen. U dient uw apparaat regelmatig te ontkalken door een mengsel van 100 ml heet water en 100 ml witte azijn in de kookpan (H) te gieten. Laat het mengsel een uur of twee inwerken (indien nodig langer). Giet vervolgens het mengsel uit en spoel het kookvat (H) door het met kraanwater te vullen met behulp van een kom en het vervolgens meerdere keren te legen. Dompel de Nutribaby Glass niet onder in water. Veeg het af met een droge doek of laat het drogen.

LET OP: Als u tijdens een verwarmingscyclus de stekker van de foodprocessor uit het stopcontact haalt, gaat de cyclus na het weer onder stroom zetten van het product door waar hij gebleven was.

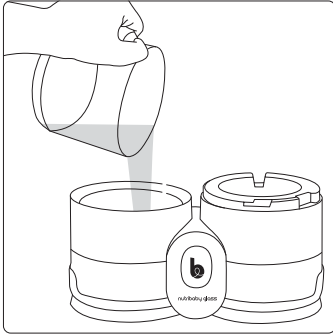

1. Gebruik de kom (C) om water in het reservoir (H) te gieten. Met water vullen volgens de op de hulpguids voor de kookfunctie.

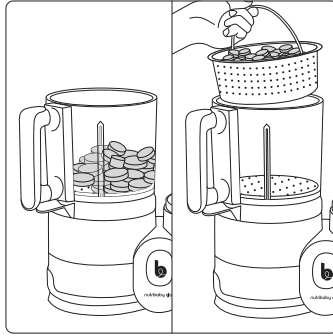

2. Plaats de voorgesneden groenten in het Hoofdkan (K), met of zonder mand (J).

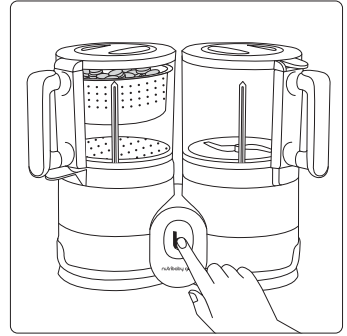

3. Druk op schakelaar voor de stoompositie (F) om het proces te starten.

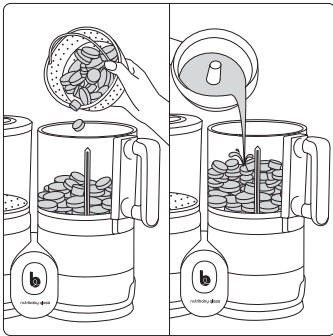

4. Als het stomen is voltooid, brengt u de inhoud van het stoommandje over in de kom van de blender (C). Vergeet niet om het vrijgekomen kookvocht erbij te gieten uit het opvangbakje voor het kookvocht (I), zodat de vitamines niet verloren gaan en voor meer smaak.

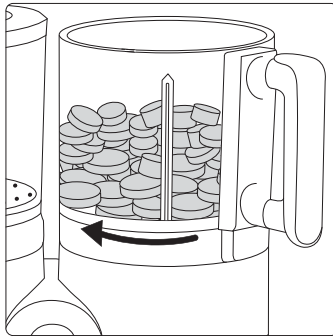

5. Zet de kom van de blender (C) vast door hem met de wijsers van de klok mee, vast te draaien.

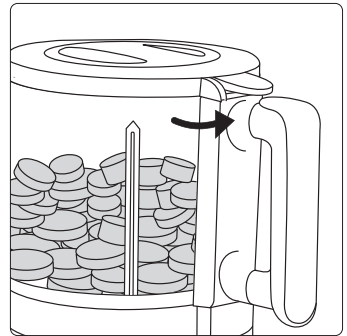

6. Zet het deksel op de kom, en vergrendel deze door het sluitingssysteem (B) met de tegen de klok in om vast te draaien. Het deksel is op zijn plaats als deze in de inkeping en met een kleine hoorbare 'klik' vast komt te zitten. De blender is nu klaar voor gebruik.

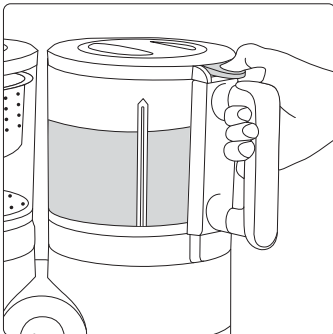

7. Druk op de schakelaar van de blender (E) om met het pureren van de inhoud te beginnen. **LET OP: druk maar een aantal korte keren op de knop, niet langer dan 5 seconden per keer, om oververhitting van het apparaat te voorkomen.**

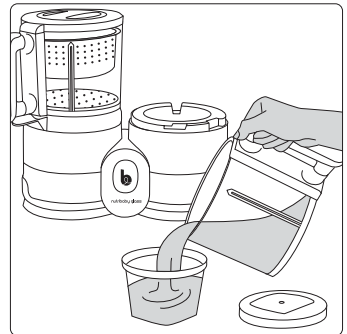

8. Doe de inhoud van de kom over op een bord. De babymaaltijd is gereed!

SAMENSTELLING

- | | | |
|--|--|---|
| A. Deksel van de kom + verwijderbare siliconen ring | F. Knop in het midden | K. Hoofdkan |
| B. Sluitingssysteem van het deksel | G. Houder van de Nutribaby Glass | L. Deksel voor stoomkoken + verwijderbare siliconen ring |
| C. Kom | H. Kookreservoir | M. Stroomkabel |
| D. Hakmes | I. Opvangbakje voor het kookvocht | N. Aanduiding voor het waterniveau |
| E. Schakelaar voor de blender | J. Mandje om voedingsmiddelen gescheiden te koken | O. Knop ON/OFF |
- Stroomkabel 10 A - 250 V
 - 220-240 V / 50-60 Hz
 - Stoomkoker: 500 W
 - Blender: 250 W

VOORZORGSMAATREGELEN

A. BEREIDEN VAN EEN MAALTIJD

1. Plaats het apparaat op een horizontale en stevige ondergrond. Controleer dat de stroomkabel (**M**) buiten het bereik van kinderen blijft.
2. Controleer of het plaatselijk lichtnet overeenkomt met die van het apparaat. Als dit het geval is, kunt u de stekker in het stopcontact steken.
3. Het deksel voor stoomkoken (**L**), de hoofdkan (**K**), het mandje (**J**) en het kookwaterreservoir (**I**) van het apparaat verwijderen.
4. Verwijder de blenderkan (**C**) en vul hem met de hoeveelheid water die aangegeven staat in de tabel op pagina 4.
5. Giet de juiste hoeveelheid water in het waterreservoir (**H**).
6. Het kookwaterreservoir (**I**), de hoofdkan (**K**) en het deksel. De voedingsmiddelen in de kan (**K**) of in het mandje (**J**) plaatsen. Dankzij het mandje (**J**) kunt u verschillende voedingsmiddelen gescheiden van elkaar bereiden. Leg in dat geval de eerste voedingsmiddelen op de bodem van de hoofdkan (**K**) en plaats hier daarna het mandje (**J**) met de andere voedingsmiddelen in. Voor een optimaal en gelijkmatig resultaat, kunt u het beste alle ingrediënten klein snijden.
7. Zet de Deksel voor stoomkoken **K** op zijn plaats. **Let op: de Deksel voor stoomkoken (K) heeft geen sluitingssysteem, haal de kap niet van het apparaat als het in werking is.**
8. Druk eenmalig op de schakelaar voor de stoompositie (**F**). Een controlelampje in de schakelaar gaat branden en duidt aan dat met het stomen is begonnen. **Let op: tijdens het Deksel voor stoomkoken (K) erg heet worden en ontsnapt er stoom uit de opening van de kap. Kom hiermee niet in aanraking, u kan zich hieraan verbranden.**
9. Wanneer het stomen is voltooid, gaat het controlelampje uit en schakelt het apparaat automatisch uit.
10. Verwijder het deksel (**L**). **Waarschuwing: het is erg heet, ga er voorzichtig mee om.**
11. Laat de kan (**K**) 1 tot 2 minuten afkoelen.
12. Doe de gestoomde ingrediënten over in de kom van de blender (**C**). **Waarschuwing: de voedselafvoermand (J) is heet. Ga voorzichtig om met het handvat van de kookmand.** Verwijder het opvangbakje voor het kookvocht (**I**) met behulp van het handvat en giet de inhoud ervan bij de gestoomde ingrediënten in de kom (**C**). Hierin bevinden zich waardevolle vitamines en het kookvocht maakt de voeding smaakvoller. Zie pagina 5. **Let op: het opvangbakje (I) kan heet zijn, wees voorzichtig bij het hanteren ervan. Voor een beter kookresultaat raden we u aan de granen tegelijkertijd met de andere voedingsmiddelen te bereiden.**
13. Plaats de blenderkan (**C**) terug op de foodprocessor (**G**). Plaats de kom van de blender (**C**) in de daarvoor bestemde opening op de sokkel (**G**). Zet hem vast door hem met de wijsers van de klok mee te draaien.

14. Plaats het deksel van de kom (**A**) op de kom van de blender (**C**). Plaats ze goed boven elkaar en draai het deksel (**A**) met de wijsers van de klok mee, totdat deze vergrendelt. Het deksel zit goed op zijn plaats als hij vast komt te zitten in de kleine inkeping. Een kleine hoorbare "klik" geeft aan dat het deksel goed vast zit en dat het apparaat klaar is voor gebruik. U kunt niet blenden zolang het deksel niet goed vergrendeld is.
15. Druk op de blenderknop (**E**).

Waarschuwing: druk niet te lang op deze knop, puurere slechts korte, opeenvolgende periodes van 5 seconden, dit om oververhitting van het apparaat te voorkomen. Als de hiervoor vermelde blenderinstructies niet gerespecteerd worden, kan het product uit veiligheid stoppen te functioneren. Wanneer het apparaat stopt te functioneren laat het product enkele ogenblikken afkoelen.

16. Is de babyvoeding voldoende gepureerd is, laat uit de schakelaar (**E**) los, om het proces te stoppen.
17. Open de sluiting van het deksel (**A**) en verwijder de kom (**C**) van de sokkel (**G**) van het "Nutribaby Glass".
18. De verse maaltijd is gereed om aan uw baby gegeven te worden. **Waarschuwing: controleer altijd de temperatuur van de voeding, voordat u het aan uw baby geeft. Waarschuwing: Start nooit het pureerproces van het apparaat zonder dat er ingrediënten in de kom (**C**) zitten. Laat uw Nutribaby Glass 15 minuten afkoelen, voordat u hem opnieuw gaat gebruiken.**

B. OPWARMEN

1. Plaats de maaltijd die moeten worden opgewarmd in een glazen of plastic potje, dat geschikt is om hoge temperaturen te weerstaan. Het deksel verwijderen.
2. Plaats het potje in de hoofdkan (**K**) en plaats hier het deksel (**L**) op.
3. Afhankelijk van de te verwarmen hoeveelheid doet u 10 tot 20 ml water in het Kookreservoir (**H**).
4. Druk op de schakelaar voor het stomen (**F**).
5. Zodra het opwarmingsproces is voltooid, zal het controlelampje uit gaan. Haal voorzichtig het potje uit het apparaat.
6. Doe de maaltijd over op een bord, de inhoud dooreenroeren voor een gelijkmatige temperatuur, u kunt met het voeden beginnen!

WAARSCHUWING: controleer altijd de temperatuur van de voeding, voordat u het aan uw baby geeft

C. ONTDOOIEN

- Volg dezelfde instructies als voor het opwarmen met 300 ml water.
- Voor een potje van 120 ml doet u 140 ml in het Kookreservoir (**H**).

- Voor een potje van 240 ml doet u 180 ml in het Kookreservoir (**H**).

ADVERTENCIAS

- **ADVERTENCIA:** si el cable de alimentación estuviese estropeado, deberá remplazarlo el fabricante, su servicio postventa o personas de calificación similar con el fin de evitar cualquier tipo de peligro.
- Siempre desenchufar el aparato de la fuente de alimentación si se deja sin vigilancia y antes de ensamblar, desmontar o limpiar
- Este aparato puede ser utilizado por niños de 8 años de edad o mayores si se les somete a supervisión o reciben instrucción adecuada concerniente al uso del aparato de forma segura, y si entienden los peligros que podría conllevar su uso. La limpieza y el mantenimiento del usuario no serán realizados por niños a menos que tenga 8 años de edad o más y estén supervisados en todo momento. Mantener el aparato y su cable de conexión fuera del alcance de los niños menores de 8 años.
- Los niños no deben jugar con el aparato.
- Cualquier uso indebido del aparato podría provocar lesiones.
- Tenga precaución de los líquidos calientes que puedan ser servidos en la jarra de trituración, puede producirse salida repentina de vapor caliente.
- Respete el tiempo de calentamiento y asegúrese de que el biberón y su contenido estén a la buena temperatura antes de dar la comida a su bebé.
- Este aparato ha sido concebido para utilizarse en aplicaciones domésticas y similares, como:
 - puntos de cocina reservados para el personal de tiendas, oficinas y demás lugares de trabajo,
 - granjas,
 - la utilización por parte de clientes de hoteles, moteles y demás lugares de carácter residencial,
 - entornos de tipo casa de huéspedes.
- Utilice biberones de plástico o de vidrio que puedan hervir o todos los recipientes termorresistentes con este aparato.
- Compruebe siempre sus utensilios antes de emplearlos con el Nutribaby Glass.
- El aparato únicamente debe emplearse con la base suministrada.
- No utilice ningún accesorio distinto de los suministrados.
- Apague el aparato y desconéctelo de la alimentación antes de sustituir los accesorios o aproximarse a piezas móviles en uso.
- No accione la unidad batidora de manera continua durante más de 5 segundos. Espere 5 segundos entre cada ciclo de batido.
- La superficie del elemento calentador puede presentar calor residual después del uso.
- **¡Atención!** Evite derrames en el conector.
- No deje nunca el aparato desatendido mientras está en funcionamiento.
- Los equipamientos eléctricos y electrónicos son objeto de una recogida selectiva. No desechar los residuos de equipamientos eléctricos y electrónicos con los residuos municipales no clasificados, sino proceder a una recogida selectiva.



Este símbolo indica a través de la Unión Europea que este producto no debe desecharse en el cubo de basura ni mezclarse con las basuras domésticas, sino ser objeto de una recogida selectiva.

CONSIGNAS DE SEGURIDAD

PRECAUCIONES DE EMPLEO: LEER ATENTAMENTE TODAS LAS INSTRUCCIONES ADJUNTAS ANTES DE UTILIZAR EL NUTRIBABY GLASS.

- Lee atentamente todas las instrucciones y familiarízate con el aparato de preparación de comidas para el bebé de usarlo por primera vez.
- Para protegerse contra las descargas eléctricas, no sumerja el aparato ni el cordón en el agua ni en ningún otro líquido.
- No utilice el aparato para otro uso que no fuese cocer / calentar / batir / descongelar. Cualquier otra utilización puede resultar peligrosa.
- Tenga mucho cuidado cuando manipula las cuchillas de la batidora, especialmente cuando retira las cuchillas del recipiente, cuando vacía el recipiente, y durante el lavado.
- El aparato no contiene ninguna pieza útil al usuario para una eventual reparación. No desmonte el aparato.
- Vigile el aparato cuando lo emplea con niños a proximidad. Deje el aparato fuera del alcance de los niños.
- Este aparato se utiliza en interior, no lo utilice nunca fuera.
- Evite dejar que el cordón sobrepase de la mesa o del contador y no lo deje tampoco cerca de superficies calientes.
- Utilice el aparato sobre una superficie plana, estable y seca.
- No ponga el aparato sobre una superficie caliente o cerca de un horno o una placa de gas ni todo lo que se asemeja a una fuente de calor.
- No toque las superficies calientes del aparato (cámara de caldeo).
- No desplace el aparato cuando está en servicio, una vez conectado, o si contiene agua caliente.
- Precaución: algunas manchas pueden aparecer en las cestas o en la jarra de mezclado si usa alimentos muy coloridos, especialmente aquellos que son naranja y rojo.

LIMPIEZA

- Desenchufar siempre el aparato y asegurarse de que esté frío antes de limpiarlo.
- Base de la Baby Station (G) : secar la superficie exterior e interior de la cuba de cocción (H), con un trapo o esponja húmeda impregnada de jabón líquido suave. Enjuagar con agua corriente. Dejar secar naturalmente. No sumergir la unidad en agua o en cualquier otro líquido. No lavar la unidad en agua corriente. No utilizar productos abrasivos para realizar la limpieza.
- El recuperador de jugo de cocción (I), la cesta de cocción (J), la campana de cocción vapor (K), la tapadera del bol de mezclado (A), el bol de mezclado (C), y la pinza (L) pueden lavarse con una esponja y agua caliente impregnada de jabón líquido suave. Enjuagar con agua corriente y dejar secar de forma natural. **Estos elementos también se pueden lavar en un lavavajillas únicamente en el compartimiento superior.**
- No utilizar tampones recurrentes, elementos abrasivos o disolventes para la limpieza. Estos podrían dañar el aparato y sus superficies.

LIMPIEZA DE LAS CUCHILLAS DE MEZCLADO

Para limpiarlo a fondo, se pueden desmontar las cuchillas de la batidora, y a continuación lavarlas a mano.

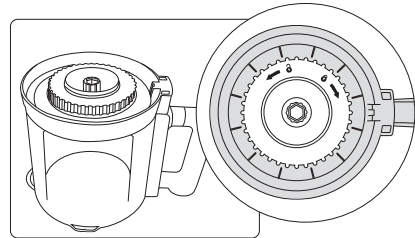

DESCALCIFICACIÓN DEL DEPÓSITO DE CALEFACCIÓN

Después de un uso más o menos prolongado, se pueden formar depósitos minerales en las superficies interiores del recipiente de cocción (H) y dañar el Nutribaby Glass. Debería descalcificar periódicamente su aparato vertiendo una mezcla de 100 ml de agua caliente y 100 ml de vinagre blanco en el recipiente de cocción (H). Deje actuar la mezcla durante una o dos horas (más si necesario). A continuación, vierta la mezcla y enjuague el recipiente de cocción (H) llenándolo con agua del grifo con un recipiente y luego vaciándolo varias veces. No sumerja el Nutribaby Glass en agua. Límpielo con un paño seco o déjelo secar.

ATENCIÓN: si se desenchufa el cable de alimentación del robot de cocina durante un ciclo de calentamiento, el ciclo se reanuda al volver a enchufar el aparato.

INSTRUCCIONES DE USO

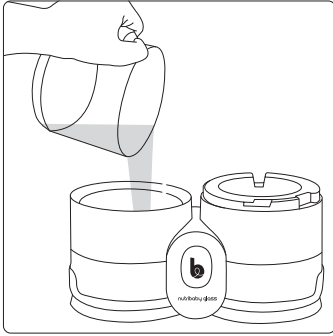

1. Utilizar el bol de mezclado (C) para verter el agua en la cuba de cocción (H). Añadir agua en función de las cantidades indicadas en la guía de ayuda a la cocción.

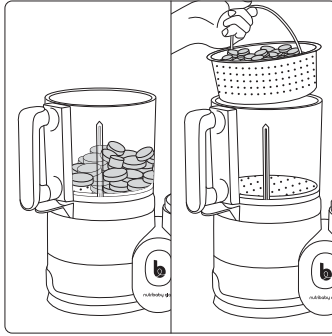

2. Colocar los alimentos cortados en dados en el recipiente principal (K), con o sin cesta (J).

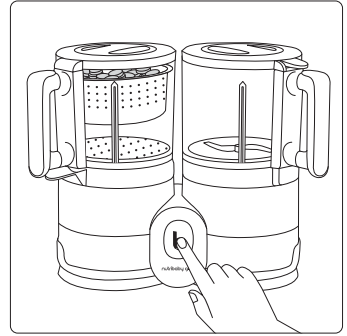

3. Pulsar el botón de cocción (F) para iniciar la misma.

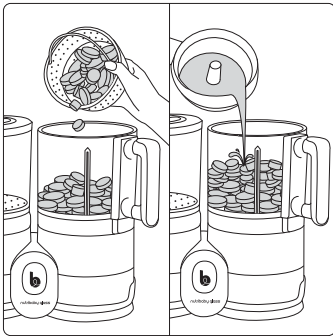

4. Una vez terminada la cocción, verter los alimentos en el bol de mezclado (C). No olvidar verter también el jugo de cocción del recuperador de jugo de cocción (I) para obtener un plato más sabroso y así recuperar las vitaminas contenidas en el jugo de cocción.

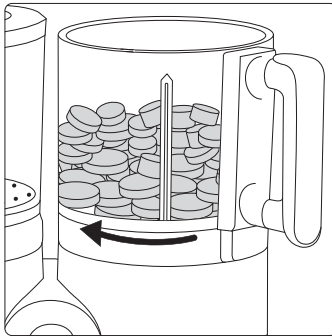

5. Bloquear el bol de mezclado (C) girándolo en el sentido de las agujas de un reloj.

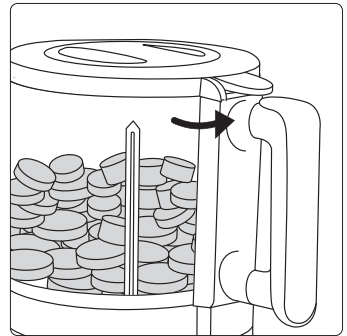

6. Volver a cerrar y bloquear la tapa girando el sistema de cierre (B) en el sentido opuesto de las agujas de un reloj. La tapadera está bien colocada cuando el sistema de cierre está bien encajado en su ranura. Oír un pequeño clic que le indica que el bol de mezclado está cerrado y listo para ser utilizado.

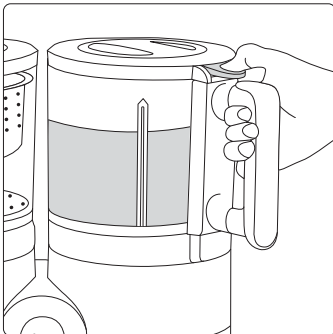

7. Pulsar el botón de mezclado (E) para mezclar los alimentos. **ATENCIÓN: presionar el botón por pequeños toques cortos de 5 segundos máximo para evitar cualquier riesgo de recalentamiento.**

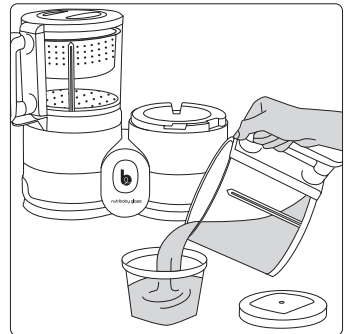

8. Versare gli alimenti nel piatto.
Il pranzo è servito! Verter los alimentos en un plato. ¡La comida del bebé está lista!

COMPOSITION

- | | | |
|---|---|---|
| A. Tapa de mezclado + anillo de silicona extraíble | F. Botón central | L. Tapa de cocción al vapor + anillo de silicona extraíble |
| B. Sistema de bloqueo de tapa | G. Base del Nutribaby Glass | M. Cable de alimentación |
| C. Jarra de mezclado | H. Recipiente de cocción | N. Indicación del nivel de agua |
| D. Cuchilla mezcladora | I. Recipiente de agua de cocina | O. Botón ON/OFF |
| E. Botón de mezclado | J. Cesta separadora de alimentos | |
| | K. Recipiente principal | |

- Cable 10 A - 250 V
- 220 - 240 V / 50 - 60 Hz
- Cozedor Vapor: 500 W
- Mezclado: 250 W

PREPARACIÓN DE UNA COMIDA

A. PRÉPARATION D'UN REPAS

1. Colocar el aparato sobre una superficie plana y estable. Comprobar que el aparato y el cable de alimentación (**M**) están fuera del alcance de los niños.
2. Comprobar que la tensión de alimentación de la toma eléctrica se adapta al dispositivo. Si es el caso, enchufar el aparato a la toma de pared.
3. Retirar la tapa de cocción al vapor (**L**), el recipiente principal (**K**), la cesta (**J**) y el recuperador del jugo de cocción (**I**) del aparato.
4. Retira el bol de batidora (**C**) y añade agua en función de las cantidades indicadas en la tabla de la página 4.
5. Verter el agua siguiendo la dosificación apropiada al interior de la Cuba de Cocción (**H**).
6. Volver a instalar el recuperador del jugo de cocción (**I**), el recipiente principal (**K**). Introducir los alimentos en el recipiente (**K**) o en la cesta (**J**). Gracias a la cesta (**J**), puede cocer por separado diferentes alimentos. Para ello, introducir los primeros alimentos en el fondo del recipiente principal (**K**), a continuación insertar la cesta (**J**) con los demás alimentos. Para una cocción óptima y uniforme, cortar los alimentos en dados pequeños (o trozos).
7. Volver a colocar la tapa de cocción al vapor (**K**). **Advertencia: la tapa de cocción al vapor (**K**), no tiene ningún sistema de cierre, evitar retirar la tapa cuando el aparato esté funcionando.**
8. Presionar una vez sobre el botón de cocción (**F**). Se ilumina un piloto luminoso en el interior del botón indicando que el ciclo de cocción ha empezado. **Advertencia : en el transcurso de la cocción, la tapa de cocción vapor (**K**) podría calentarse extremadamente y el vapor saldría del agujero situado en la tapa. Tenere le mani lontano per evitare ustioni.**
9. Cuando el ciclo de cocción ha terminado, el piloto luminoso se apaga y el aparato se detiene automáticamente.
10. Retirar la tapa (**L**). **Advertencia: hace mucho calor, manipúelo con cuidado.**
11. Esperar a que el recipiente (**K**) se enfríe 1 o 2 minutos.
12. Transferir los alimentos cocidos al vapor en el bol de mezclado (**C**). **Advertencia: la cesta separadora de alimentos (**J**) está caliente. Manipule el mango de la cesta de cocción con cuidado.** Retirar el recuperador de jugo de cocción (**I**) utilizando el asa y verter el jugo de cocción en el bol de mezclado (**C**). Esto hace que los alimentos sean más sabrosos y jugosos y así se conservan las vitaminas y jugos de cocción, ver página 5. **Advertencia: el recuperador de jugo de cocción (**I**) está caliente. Manipularlo con cuidado.** Para lograr una mayor calidad de cocción, recomendamos que se pongan a cocer los cereales al mismo tiempo que los demás alimentos.

13. Volver a colocar el recipiente de mezclado (**C**) en la base del robot (**G**). Volver a colocar el bol de mezclado (**C**) en la caja principal. Alinear y girar el bol de mezclado (**C**) en el sentido de las agujas de un reloj hasta que se cierre en la base de la Nutribaby Glass (**G**).
14. Volver a colocar la tapa del bol de mezclado (**A**) sobre el bol de mezclado (**C**). Alinear y girar la tapadera del bol de mezclado (**A**) en el sentido de las agujas de un reloj, hasta que quede bloqueada. La tapadera está bien colocada cuando el sistema de cierre está bien encajado en su ranura. Oírás un pequeño clic que indica que el bol de mezclado está cerrado y listo para ser utilizado. No podrá mezclar si la tapa no está correctamente encajada.
15. Pulsar el botón de mezclado (**E**).

Advertencia: no efectuar un mezclado continuo, sino más bien realizar presiones breves de 5 segundos para evitar un sobrecalentamiento del motor del Nutribaby Glass. Si no se siguen las precauciones descritas anteriormente, el producto puede dejar de funcionar como una medida de seguridad. En caso que le producto deje de funcionar, por favor deje enfriar el producto algunos instantes.

16. Cuando los alimentos estén listos, soltar el botón de mezclado (**E**) y este proceso se detendrá.
17. Desbloquear la tapadera del bol de mezclado (**A**) y retirar el bol de mezclado (**C**) de la base de Nutribaby Glass (**G**).
18. Ahora podrá alimentar a su bebé con este plato fresco.

B. RECALENTAMIENTO

1. Colocar los alimentos a recalentar en un pequeño bote de vidrio o plástico capaz de soportar altas temperaturas. Retirar la tapa.
2. Introducir el potito en el recipiente principal (**K**) y volver a cerrar la tapa (**L**).
3. En función de la cantidad que se vaya a calentar, añadir de 10 a 20 ml de agua en el recipiente de cocción (**H**).
4. Presionar sobre el botón de cocción (**F**).
5. Una vez finalizado el recalentamiento, el piloto luminoso se apaga. Retirar el botecito con precaución para evitar quemaduras.
6. Colocar los alimentos en un plato, remover el contenido para lograr una temperatura homogénea. ¡La comida del bebé está lista!

ADVERTENCIA: verificar siempre la temperatura de los alimentos antes de darlos a su bebé.

C. DESCONGELACIÓN

Proceder de la misma manera que para el recalentado:

- Para un potito de 120 ml añadir 140 ml en el recipiente de cocción (**H**).
- Para un potito de 240 ml añadir 180 ml en el recipiente de cocción (**H**).

AVVERTENZE

- **AVVERTENZA:** se il cavo d'alimentazione è danneggiato va sostituito dal fabbricante, dal Servizio Clientela o da persone opportunamente qualificate onde evitare pericoli.
 - Staccare sempre l'apparecchio dalla fonte di alimentazione se è lasciato incustodito e prima delle operazioni di assemblaggio, smontaggio o pulizia.
 - Questo apparecchio può essere utilizzato da bambini di più di 8 anni se sono sorvegliati o nel caso il funzionamento dell'apparecchio sia stato loro spiegato per permettere un utilizzo in assoluta sicurezza e con conoscenza dei rischi nei quali si può incorrere. La pulizia e la manutenzione dell'apparecchio non devono essere effettuate da bambini di età inferiore agli 8 anni e devono essere eseguite sotto sorveglianza. Tenere l'apparecchio e il filo fuori dalla portata dei bambini di età inferiore ai 8 anni.
 - I bambini non devono giocare con l'apparecchio.
 - Qualsiasi tipo di uso scorretto dell'apparecchio può causare potenziali lesioni.
 - Bisogna essere prudenti se si versa del liquido caldo nella caraffa del frullatore perché può essere espulso dall'apparecchio a causa di un'improvvisa fuoriuscita di vapore acqueo.
 - Rispettate il tempo di riscaldamento e accertatevi che il biberon e relativo contenuto siano alla temperatura giusta prima di far mangiare il bebè.
 - Questo apparecchio è destinato a essere utilizzato in strutture domestiche o analoghe come:
 - angoli cucina riservati al personale di negozi, uffici e altri ambienti professionali,
 - cascinali,
 - l'uso da parte di clienti di hotel, motel e altri ambienti a carattere residenziale,
 - ambienti del tipo di camere per gli ospiti.
 - Utilizzate biberon di plastica o di vetro compatibili con l'ebollizione o qualsiasi altro recipiente termoresistente con questo apparecchio.
 - Verificate sempre i vostri utensili prima di utilizzarli con il Nutribaby Glass.
 - L'apparecchio deve essere usato solo con la base fornita.
 - Non usare accessori diversi da quelli forniti.
 - Spegnerne l'apparecchio e staccarlo dall'alimentazione prima di cambiare gli accessori o di avvicinarsi alle parti che si muovono durante l'uso.
 - Non azionare l'unità frullatore continuamente per più di 5 secondi. Aspettare cinque secondi tra un ciclo di funzionamento e l'altro.
 - La superficie dell'elemento riscaldante è soggetta a calore residuo dopo l'uso.
 - **Attenzione!** Evitare fuoriuscite sul connettore.
 - Non lasciare mai l'apparecchio incustodito durante il funzionamento.
 - Le apparecchiature elettriche ed elettroniche sono oggetto di una raccolta selettiva. Non eliminare i rifiuti delle apparecchiature elettriche ed elettroniche con i rifiuti municipali non smistati, ma procedere alla loro raccolta selettiva.
- 
 Nell'Unione Europea questo simbolo indica che l'apparecchio non va gettato nella pattumiera o mescolato ai rifiuti domestici perché va eliminato secondo una raccolta selettiva.

CONSEGNE DI SICUREZZA

PRECAUZIONI D'USO: LEGGERE ATTENTAMENTE TUTTE LE ALLEGATE ISTRUZIONI PRIMA DI UTILIZZARE IL NUTRIBABY GLASS.

- Leggere attentamente tutte le istruzioni e familiarizzarsi con l'apparecchio di preparazione delle pappe per il bambino prima di un primo utilizzo.
- Per proteggersi dalle scariche elettriche, non immergete l'apparecchio o il cavo nell'acqua o in altri liquidi.
- Utilizzate l'apparecchio esclusivamente per cuocere / scaldare / frullare / scongelare. Ogni altra utilizzazione può rivelarsi pericolosa.
- Prestate molta attenzione quando manipolate le lame del frullatore, particolarmente quando le rimuovete dal bicchiere, quando svuotate il bicchiere stesso e durante il lavaggio.
- L'apparecchio non contiene pezzi utili all'utente per una riparazione quindi non smontatelo.
- Sorvegliate l'apparecchio quando lo utilizzate in presenza di bambini. Lasciate l'apparecchio fuori della portata dei medesimi.
- L'apparecchio si utilizza all'interno, non utilizzatelo fuori casa.
- Non lasciate sporgere il cavo dal tavolo o dal contatore e non lasciatelo vicino a superfici calde.
- Utilizzate l'apparecchio su una superficie piana, stabile e asciutta.
- Non mettete l'apparecchio su una superficie calda, vicino ad un forno, una piastra a gas o qualsiasi altra potenziale fonte di calore.
- Non toccate le superfici calde dell'apparecchio (camera termica).
- Non spostate l'apparecchio in servizio, se collegato alla corrente, o se contiene acqua calda.
- Precauzione: sui cestelli o la caraffa del frullatore possono comparire delle macchie se si utilizzano alimenti molto colorati, in particolare quelli arancioni e rossi.

PULIZIA

- Disinserire sempre l'apparecchio e accertarsi che sia freddo prima di pulirlo.
- Base della Nutribaby Glass (**G**): pulire la superficie esterna, così come l'interno della vasca di cottura (**H**), con un panno morbido o una spugna umida impregnata con sapone liquido delicato. Sciacquare con acqua pulita. Lasciare asciugare naturalmente. Non immergere l'unità nell'acqua o in un altro liquido. Non lavare l'unità sotto il rubinetto. Non utilizzare prodotti abrasivi per la pulizia.
- Il recupero del sugo di cottura (**I**), il recipiente di cottura (**J**), il coperchio di cottura a vapore (**L**), il recipiente principale (**C**), il coperchio del boccale possono essere lavati con una spugna e acqua calda impregnata di sapone liquido dolce. Risciacquare con acqua corrente e lasciare asciugare naturalmente. **Questi elementi possono essere lavati anche in lavastoviglie, esclusivamente nel cestello superiore.**
- Non utilizzare pagliette, elementi abrasivi o solventi per la pulizia poiché possono danneggiare l'apparecchio e le sue superfici.

PULIZIA DELLE LAME DEL MIXER

Per una pulizia in profondità potete smontare le lame del frullatore e poi lavarle a mano.

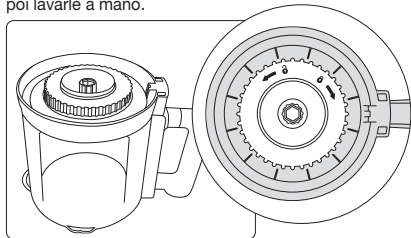

DECALCIFICAZIONE DELLA VASCA DI RISCALDAMENTO

Dopo un utilizzo più o meno prolungato, possono formarsi depositi minerali sulle superfici interne della vasca di cottura (**H**) e possono danneggiare il Nutribaby Glass. Dovrete regolarmente decalcificare il vostro apparecchio versando una miscela di 100 ml di acqua calda e 100 ml di aceto bianco nella vasca di cottura (**H**). Lasciare agire la miscela per un'ora o due (più a lungo se necessario). Versare quindi la miscela e risciacquare la vasca di cottura (**H**) riempiendola con acqua di rubinetto per mezzo di un recipiente, poi svuotandola più volte. Non immergere il Nutribaby Glass in acqua. Asciugare con un panno asciutto o lasciarla asciugare.

ATTENZIONE: se staccate il cavo di alimentazione dal robot da cucina durante un ciclo di riscaldamento, il ciclo riprenderà quando il prodotto verrà ricollegato.

ISTRUZIONI PER L'USO

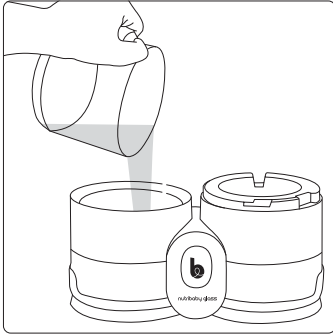

1. Utilizzare il recipiente del mixer (C) per versare l'acqua nella vasca di cottura (H). Riempirlo d'acqua secondo le quantità indicate sulla guida per la cottura.

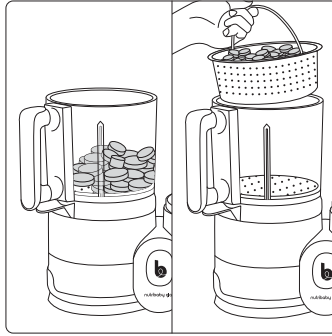

2. Disporre gli alimenti tagliati a dadini nel Recipiente principale (K) con o senza cestino (J).

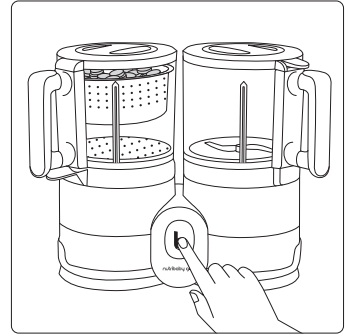

3. Premere il pulsante di cottura (F) per avviare la cottura.

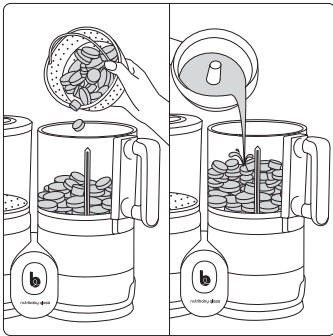

4. Una volta ultimata la cottura, versare gli alimenti nel recipiente del mixer (C). Non dimenticare di versare anche il sugo di cottura del recuperatore del sugo di cottura (I) per un piatto più saporito e per recuperare le vitamine contenute nel sugo di cottura.

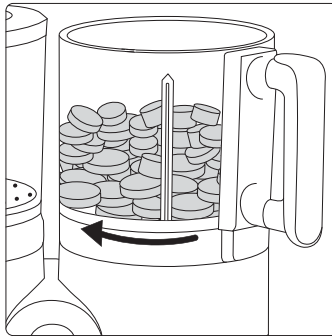

5. Bloccare il recipiente del mixer (C) ruotandolo in senso orario.

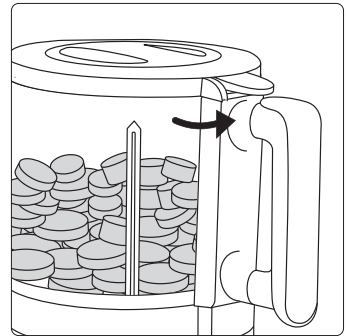

6. Richiudere e bloccare il coperchio ruotando il sistema di blocco (B) in senso antiorario. Il coperchio è posizionato correttamente quando il sistema di blocco è ben inserito nella rispettiva fessura. Si sente un clic indicante che il recipiente è bloccato e pronto per essere utilizzato.

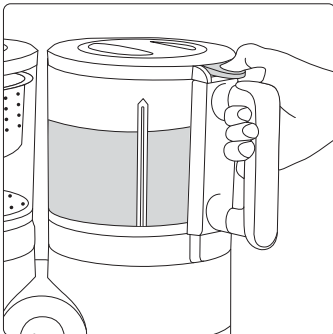

7. Premere il pulsante del mixer (E) per mixare gli alimenti. **ATTENZIONE: premere il pulsante con brevi pressioni da 5 secondi al massimo per evitare che l'apparecchio si surriscaldi.**

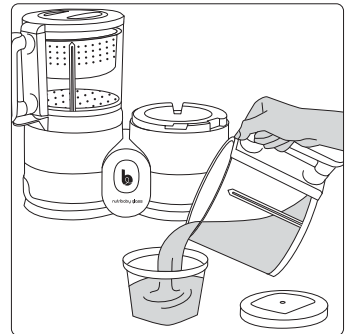

8. Versare gli alimenti nel piatto. Il pranzo è servito!

COMPOSIZIONE

- | | | |
|--|--|---|
| A. Coperchio del recipiente del mixer + anello in silicone rimovibile | decongelazione | L. Coperchio di cottura a vapore + anello in silicone rimovibile |
| B. Sistema di blocco del coperchio | G. Base del Nutribaby Glass | M. Cavo di alimentazione |
| C. Recipiente del mixer | H. Vasca di cottura | N. Misurino per l'acqua |
| D. Lama del mixer | I. Recupero del sugo di cottura | O. pulsante ON/OFF |
| E. Pulsante del mixer | J. Cestello di cottura, riscaldamento, decongelazione | |
| F. Pulsante cottura, riscaldamento, | K. Recipiente per il vapore | |
- Cavo 10 A - 250 V
· 220 - 240 V / 50 - 60 Hz
· Vaporiera: 500 W
· Mixer: 250 W

CONSIGLI PER L'USO

A. PRÉPARATION D'UN REPAS

1. Collocare l'apparecchio su una superficie stabile e piana. Accertarsi che l'apparecchio e il cavo di alimentazione (**M**) siano al di fuori della portata dei bambini.
2. Accertarsi che il voltaggio della presa elettrica sia adatto al dispositivo. In questo caso, collegare l'apparecchio alla presa a muro.
3. Togliere dall'apparecchio il coperchio di cottura a vapore (**L**), il recipiente principale (**K**), il cestello (**J**) e il recipiente per l'acqua di cottura (**I**).
4. Rimuovere la caraffa del frullatore (**C**) e riempirla d'acqua secondo le quantità indicate nella tabella di pagina 4.
5. Versare l'acqua secondo il dosaggio adatto all'interno della vasca di cottura (**H**).
6. Reinstallare il recipiente per l'acqua di cottura (**I**), il recipiente principale (**K**). Mettere gli alimenti nel recipiente (**K**) o nel cestello (**J**). Si possono cuocere alimenti differenti separatamente grazie al cestello (**J**). Per farlo, posizionare i primi alimenti nel fondo del recipiente principale (**K**), poi inserire il cestello (**J**) contenente gli altri alimenti. Per una cottura uniforme, tagliare gli alimenti a dadini (o pezzetti).
7. Riposizionare il coperchio (**L**). **Avvertenza: il coperchio (K) non comporta alcun sistema di chiusura, evitare di togliere il coperchio quando l'apparecchio è in funzione.**
8. Premere una volta il pulsante di cottura (**F**). Si accende una spia luminosa all'interno del pulsante, indicante che il ciclo di cottura è stato lanciato. **Avvertenza: durante la cottura, il coperchio di cottura a vapore (K) rischia di essere estremamente calda e il vapore fuoriesce dal foro sul il coperchio tenere le mani lontano per evitare ustioni.**
9. Quando è terminato il ciclo di cottura, la spia luminosa si spegne e l'apparecchio si ferma automaticamente.
10. Togliere il coperchio (**L**). **Attenzione: fa molto caldo, maneggiarlo con cura.**
11. Lasciare che il cestello di cottura (**J**) si raffreddi per 1-2 minuti.
12. Trasferire gli alimenti cotti al vapore nel recipiente del mixer (**C**). **Attenzione: il cestello separatore di alimenti (J) è caldo. Maneggiare con cura il manico del cestello di cottura.** Togliere il recuperatore del sugo di cottura (**I**) con l'impugnatura e versare il sugo nel recipiente del mixer (**C**). Ciò rende gli alimenti più saporiti e più sugosi e conserva le vitamine del sugo di cottura, vedere pagina 5. **Avvertenza: il recuperatore del sugo di cottura (I) è molto caldo. Manipolarlo con precauzione. Per una migliore qualità di cottura, vi consigliamo di fare cuocere i cereali contemporaneamente agli altri alimenti.**
13. Riposizionare la caraffa del frullatore (**C**) sulla base del robot (**G**). Allineare e ruotare il recipiente del mixer (**C**) in senso orario finché si blocca sulla base della Nutribaby Glass (**G**).

14. Riposizionare il coperchio del recipiente del mixer (**A**) sul recipiente del mixer (**C**). Allineare e ruotare il coperchio del recipiente del mixer (**A**) in senso orario, finché non si blocca. Il coperchio è correttamente posizionato quando il sistema di blocco è ben inserito nella fessura. Si sente un clic indicante che il recipiente del mixer è bloccato e pronto per essere utilizzato. Non sarà possibile frullare se il coperchio non è ben chiuso.
15. Premere il pulsante del frullatore (**E**)

Avvertenza: non effettuare una miscelazione continua, ma premere brevemente per 5 secondi al massimo, per evitare che il motore della Nutribaby Glass si surriscaldi. Se non sono rispettate le precauzioni per l'utilizzo del frullatore presentate in precedenza, il prodotto rischia di smettere di funzionare come misura di sicurezza. In caso di arresto dell'apparecchio lasciate il prodotto raffreddare per qualche istante.

16. Quando gli alimenti sono pronti, rilasciare il pulsante del mixer (**E**) affinché s'interrompa la miscelazione.
17. Sbloccare il coperchio del recipiente del mixer (**A**) e togliere il recipiente (**C**) dalla Base della Nutribaby Glass (**G**).
18. A questo punto, il pasto fresco e ben preparato può essere servito. **Avvertenza: verificare sempre la temperatura degli alimenti prima di servirli al bambino. Avvertenza: non lanciare la miscelazione senza alimenti o liquido nel recipiente del mixer (C). Lasciare che il Nutribaby Glass si raffreddi per almeno 15 minuti prima di utilizzare l'apparecchio per un'altra cottura.**

B. RISCALDAMENTO

1. Far riscaldare gli alimenti in un piccolo vasetto di vetro o di plastica che supporti le alte temperature. Non sarà possibile frullare se il coperchio non è ben chiuso.
2. Mettere l'omogeneizzato nel recipiente principale (**K**) e richiudere con il coperchio (**L**).
3. Secondo la quantità da riscaldare, mettere da 10 a 20 ml d'acqua nel recipiente di cottura (**H**).
4. Premere il pulsante di cottura (**F**).
5. Una volta ultimato il riscaldamento, la spia luminosa si spegne. Togliere il vasetto con precauzione per evitare di bruciarsi.
6. Versare gli alimenti in un piatto, mescolare il contenuto per ottenere una temperatura omogenea, il pranzo è servito!

AVVERTENZA: verificare sempre la temperatura degli alimenti prima di servirli al bambino.

C. DECONGELAZIONE

Procedere allo stesso modo come per il riscaldamento:

- Per un vasetto da 120 ml mettere 140 ml nel recipiente di cottura (**H**). Per un vasetto da 240 ml mettere 180 ml nel recipiente di cottura (**H**).

AVISOS

- **AVISO:** se o cabo de alimentação estiver danificado, o mesmo deverá ser substituído pelo fabricante, pelo serviço pós-venda ou por pessoas com qualificações similares, para evitar qualquer perigo.
- Desligue sempre o aparelho antes de o limpar, antes de o encher e após cada utilização.
- Este aparelho poder ser utilizado pelas crianças de mais de 8 anos se forem vigiados, ou que o funcionamento do aparelho lhe tenha sido explicado, de maneira a que ele seja utilizado com toda a segurança e com o conhecimento dos riscos possíveis. A limpeza e a manutenção do aparelho, não devem ser efectuados por crianças com menos de 8 anos e devem ser objecto de uma vigilância. Tenham o aparelho e o seu cordão fora de mão das crianças com menos de 8 anos.
- As crianças não devem brincar com o aparelho.
- Qualquer tipo de utilização indevida do aparelho pode resultar em potenciais lesões.
- Tenha cuidado ao verter líquido quente na taça de mistura porque pode ser expulso da unidade devido a uma súbita libertação de vapor de água.
- Respeite o tempo de aquecimento e assegure-se de que o biberão e o seu conteúdo tenham a temperatura certa antes de dar os alimentos ao seu bebé.
- Este aparelho destina-se a ser utilizado em aplicações domésticas e análogas, tais como:
 - pequenas cozinhas reservadas ao pessoal em lojas, escritórios e outros ambientes profissionais,
 - quintas,
 - clientes de hotéis, motéis e outros ambientes de carácter residencial,
 - ambientes do tipo de quartos de hóspedes.
- Utilize os biberões em plásticos ou em vidro que possam ser fervidos ou quaisquer outros recipientes termo resistentes com este aparelho.
- Verifique sempre os seus utensílios antes de utiliza-los com o Nutribaby Glass.
- O aparelho só deve ser utilizado com a base fornecida.
- Não utilizar quaisquer outros acessórios para além dos fornecidos.
- Desligar o aparelho e desligá-lo da corrente antes de mudar os acessórios ou de se aproximar de peças que se deslocam durante a utilização
- Não fazer funcionar o misturador continuamente durante mais de 5 segundos. Esperar cinco segundos entre cada ciclo de mistura.
- A superfície do elemento de aquecimento está sujeita a calor residual após a utilização.
- **Atenção!** Evitar qualquer derramamento sobre o conector.
- Nunca deixar o aparelho sem vigilância enquanto estiver a funcionar.
- Os equipamentos eléctricos e electrónicos são objectos de uma colecta selectiva. Não coloque os desperdícios de equipamentos eléctricos e electrónicos com os desperdícios municipais não separados, mas proceda à sua colecta selectiva.



Este símbolo indica a nível Europeu que este produto não deverá ser colocado no lixo ou com os desperdícios domésticos, mas serem objecto de uma colecta selectiva.

MEDIDAS DE SEGURANÇA

PRECAUÇÕES DE USO: LER ATENTAMENTE TODAS AS INSTRUÇÕES ABAIXO INDICADAS ANTES DE UTILIZAR O NUTRIBABY GLASS.

- Ler atentamente todas as instruções e familiarizar-se com o seu aparelho de preparação de refeições para bebé antes de o utilizar pela primeira vez.
- Para proteger-se das descargas eléctricas, não submerja o aparelho ou o cabo na água ou noutro líquido.
- Não utilize o aparelho senão para cozer / aquecer / misturar / descongelar. Qualquer outra utilização poderá ser perigosa.
- Tenha muito cuidado ao manipular as lâminas do misturador, principalmente quando retirar as mesmas do copo, quando esvaziar o copo e durante a lavagem.
- O aparelho não tem nenhuma peça útil para o utilizador usar para uma reparação. Não desmonte o aparelho.
- Vigie o aparelho quando o utilizar na proximidade de crianças. Deixe o aparelho fora do alcance das crianças.
- Este aparelho utiliza-se no interior, não o utilize no exterior.
- Evite deixar o cabo pendurado da mesa ou da bancada ou próximo de superfícies quentes.
- Utilize o aparelho sobre uma superfície lisa, estável e seca.
- Não coloque o aparelho sobre uma superfície quente ou próxima de um forno ou de uma placa de gás ou próximo de tudo o que aparente ser uma fonte de calor.
- Não toque nas superfícies quentes do aparelho (câmara de aquecimento).
- Não desloque o aparelho durante a sua utilização, uma vez ligado, ou se contém água quente.
- Atenção: podem aparecer manchas nos cestós ou na taça de mistura se usar alimentos muito coloridos, especialmente os que são cor-de-laranja e vermelhos.

LIMPEZA

- Desligue sempre o aparelho da tomada e assegure-se de que o mesmo está frio antes de limpá-lo.
- Base do Nutribaby Glass (**G**): limpe a superfície exterior, assim como o interior do recipiente de cozedura (**H**), com um pano ou uma esponja húmida e um pouco de detergente líquido suave. Enxaguar com água corrente. Deixar secar ao ar livre. Não submergir o aparelho na água ou noutro líquido. Não lavar o aparelho debaixo de uma torneira. Não utilizar produtos abrasivos para a limpeza.
- O recuperador do molho de cozedura (**I**), o cesto de cozedura (**J**), o recipiente de cozedura vapor (**K**), a tampa do copo misturador (**A**), o copo misturador (**C**) e a pinça (**L**) podem ser lavados com uma esponja e água quente com detergente líquido suave. Enxaguar com água corrente e deixar secar ao ar livre. **Estas peças podem também ser lavadas num lava-loiça, mas somente no compartimento superior.**
- Não utilizar palha-de-aço, elementos abrasivos ou solventes para a limpeza. Podem danificar o aparelho e as suas superfícies.

LIMPEZA DAS LÂMINAS DE MISTURA

Para uma limpeza completa, pode retirar as lâminas do misturador lavá-las à mão.

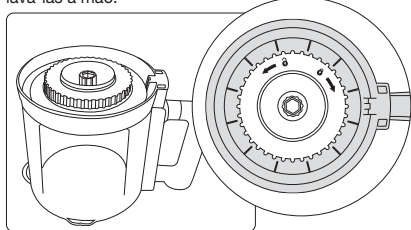

DESCALCANDO O TANQUE DE AQUECIMENTO

Após um uso mais ou menos prolongado, depósitos minerais podem se formar nas superfícies internas do tanque de cozimento (**H**) e podem danificar o Nutribaby Glass. Terá de descalcificar regularmente o seu aparelho, deitando uma mistura de 100 ml de água quente e 100 ml de vinagre branco no tanque de cozedura (**H**). Deixe a mistura por uma ou duas horas (mais se necessário). Em seguida, despeje a mistura e enxágue o tanque de cozimento (**H**) enchendo-o com água da torneira usando um recipiente e esvaziando-o várias vezes. Não mergulhe o Nutribaby Glass na água. Seque com um pano seco ou deixe secar.

ATENÇÃO: se desligar o cabo de alimentação do robô de cozinha durante um ciclo de aquecimento, o ciclo será retomado quando voltar a ligar o produto.

INSTRUÇÕES

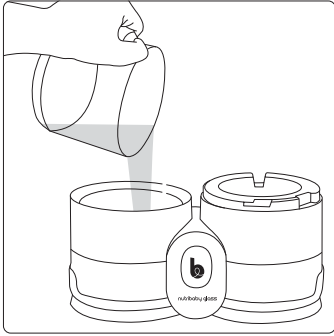

1. Utilizar o copo misturador (C) para pôr a água no recipiente de cozedura (H). Encha de acordo com as quantidades indicadas no guia de ajuda à cozedura.

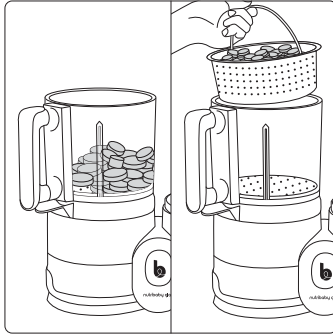

2. Colocar os alimentos cortados em cubos no taça principal (K), com ou sem cesto (J).

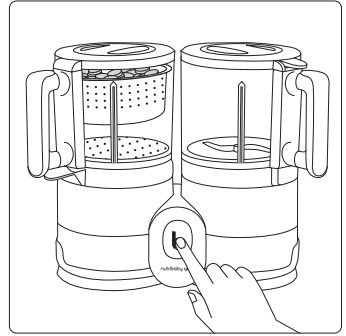

3. Carregar no botão de cozedura (F) para iniciar a mesma.

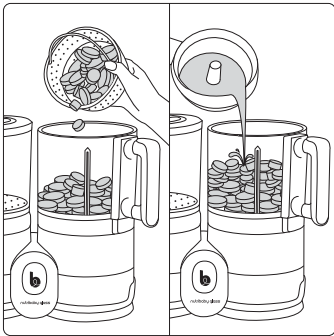

4. Uma vez terminada a cozedura, pôr os alimentos no copo misturador (C). Não esquecer de pôr também o molho de cozedura do recuperador do molho de cozedura (I) para uma refeição mais saborosa e para recuperar as vitaminas existentes no molho de cozedura.

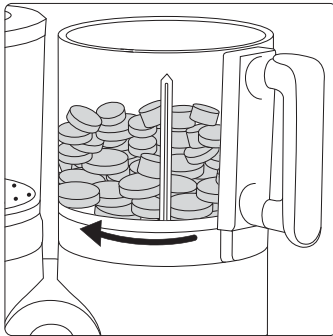

5. Bloquear o copo misturador (C) rodando-o no sentido das agulhas de um relógio.

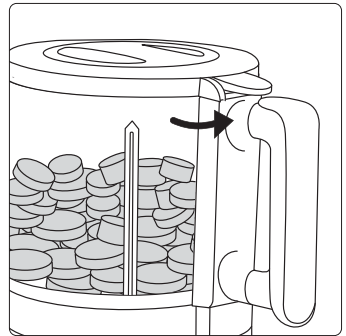

6. Fechar a tampa rodando o sistema de fecho (B) sentido anti-horário. A tampa estará correctamente colocada quando o sistema de fecho esteja bem preso no encaixe. Ouvirá um pequeno clique que lhe indicará que o copo misturador está fechado e pronto para ser utilizado.

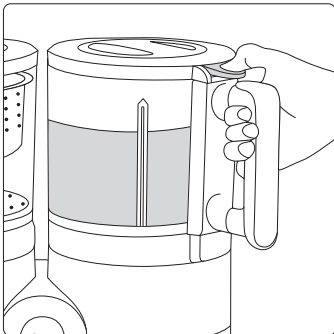

7. Carregue no botão de mistura (E) para misturar os alimentos. **ATENÇÃO: carregue no botão em pequenos intervalos de 5 segundos no máximo, para evitar qualquer risco de sobreaquecimento.**

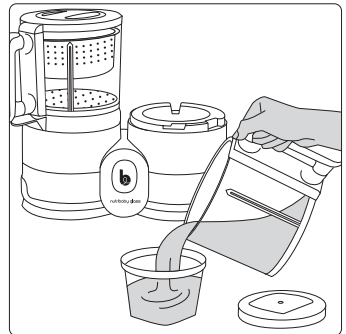

8. Colocar os alimentos no prato. A refeição do bebé está pronta!

COMPOSIÇÃO

- A. Tampa do copo misturador + argola em silicone removível
- B. Sistema de fecho da tampa
- C. Copo misturador
- D. Lâmina de mistura
- E. Interruptor da mistura
- F. Interruptor da cozedura, aquecimento e descongelamento
- G. Base da Nutribaby Glass
- H. Recipiente de cozedura
- I. Recuperador do molho de cozedura
- J. Cesto de cozedura, aquecimento e descongelamento
- K. Recipiente de cozedura vapor
- L. Guia de ajuda à cozedura + argola em silicone removível
- M. Cabo eléctrico
- N. Doseador de água
- O. Botão ON/OFF

- Cabo 10 A - 250 V
- 220 - 240 V / 50 - 60 Hz
- Cozedor Vapor: 500 W
- Misturador: 250 W

INSTRUÇÕES DE USO

A. PREPARAÇÃO DE UMA REFEIÇÃO

1. Coloque o aparelho sobre uma superfície lisa e estável. Assegure-se que o aparelho e o cabo eléctrico (M) se encontram fora do alcance das crianças.
2. Assegurar-se que a voltagem da tomada eléctrica se adapta ao dispositivo. Se assim for, poderá ligar o aparelho.
3. Retire a tampa da cozedura a vapor (L), a taça principal (K), o cesto (J) e o recuperador dos sucos de cozedura (I) do aparelho.
4. Retirar a taça de mistura (C) e enchê-la com água de acordo com as quantidades indicadas na tabela da página 4.
5. Pôr a água de acordo com a dosagem apropriada no interior do recipiente de cozedura (H).
6. Volver a instalar o recuperador del jugo de cocción (I), el recipiente principal (K). Introducir los alimentos en el recipiente (K) o en la cesta (J). Gracias a la cesta (J), puede cocer por separado diferentes alimentos. Para ello, introducir los primeros alimentos en el fondo del recipiente principal (K), a continuación insertar la cesta (J) con los demás alimentos. Para uma ótima e uniforme cozedura, cortar os alimentos em pequenos cubos (ou pedaços).
7. Recolocar o tampa da cozedura a vapor (K). **Aviso: o tampa da cozedura a vapor (K) não tem nenhum sistema de fecho, evitar remover o tampa quando o aparelho esteja sendo utilizado.**
8. Carregar uma vez no botão de cozedura (F). Um indicador luminoso no interior do botão acender-se-á, indicando o início do ciclo de cozedura. **Aviso: durante a cozedura, o tampa da cozedura a vapor (K), poderá estar extremamente quente e o vapor sairá pelo orifício situado no recipiente. Manter as suas mãos afastadas para evitar queimar-se.**
9. Quando o ciclo de cozedura acaba, o indicador luminoso se apaga e o aparelho pára automaticamente.
10. Retire a tampa (L). **Aviso: está muito quente, manuseie-o com cuidado.**
11. Deixe a taça (K) arrefecer durante 1 a 2 minutos.
12. Transferir os alimentos cozidos a vapor no copo misturador (C). **Atenção: o cesto separador de alimentos (J) está quente. Manusear com cuidado a pega do cesto de cozedura.** Retirar o recuperador de molho de cozedura (I) com a pega e pôr o molho de cozedura no copo misturador (C). Isto tornará os alimentos mais saborosos e mais suculentos, conservando as vitaminas do molho de cozedura, veja a página 5. **Aviso: o recuperador de molho de cozedura (I) está quente. Manipular com cuidado. Para uma melhor qualidade de cozedura, aconselhamo-lo a cozinhar os cereais ao mesmo tempo que os outros alimentos.**
13. Recoloque a taça de mistura (C) na base do robô (G). Recolocar o copo misturador (C) no receptáculo principal. Alinhar e rodar o copo misturador (C) no sentido das agulhas de um relógio até o mesmo se trancar na base do Nutribaby Glass (G).

14. Recolocar a tampa do copo misturador (A) sobre o copo misturador (C). Alinhar e rodar a tampa do copo misturador (A) no sentido das agulhas de um relógio, até bloquear. A tampa estará bem colocada quando o sistema de fecho estiver bem preso no encaixe. Ouvirá um pequeno clique que lhe indicará que o copo misturador está fechado e pronto para ser utilizado. Não poderá misturar se a tampa não estiver bem encaixada.
15. Prima o botão de mistura (E).

Aviso: não efectuar uma mistura contínua mas em pequenas pressões de 5 segundos no máximo, para evitar qualquer risco de sobreaquecimento do motor do Nutribaby Glass. Se as precauções de mistura não forem seguidas, o produto pode parar de funcionar como medida de segurança. Em caso de parada: por favor, deixe o produto parar por pelo menos 1 hora, adicione água para reiniciar o cozimento.

16. Quando os alimentos estão prontos, solte o botão de mistura (E) e a mistura parará.
17. Destranque a tampa do copo misturador (A) e retire o copo misturador (C) da base do Nutribaby Glass (G).
18. Poderá agora alimentar o seu bebé com esta refeição recentemente preparada. **Aviso: verifique sempre a temperatura dos alimentos antes de dá-los ao seu bebé. Aviso: não iniciar a mistura na ausência de alimentos ou de líquido no copo misturador (C). Deixar o Nutribaby Glass arrefecer durante pelo menos 15 minutos antes de utilizar o aparelho para uma nova cozedura.**

B. AQUECIMENTO

1. Colocar os alimentos a aquecer num pequeno frasco em vidro ou em plástico que suporte altas temperaturas. Retirar a tampa.
2. Coloque o boião na taça principal (K) e volte a fechar a tampa (L).
3. Dependendo da quantidade a ser aquecida, colocar 10 a 20 ml de água no recipiente de cozedura (H).
4. Carregar no Botão de Cozedura (F).
5. Quando o aquecimento terminar, o indicador luminoso apagar-se-á. Retirar o pequeno frasco com precaução para evitar queimar-se.
6. Colocar os alimentos num prato, mexer o conteúdo para obter uma temperatura homogénea, a refeição do bebé está pronta!

AVISO: verifique sempre a temperatura dos alimentos antes de dá-los ao bebé.

C. DESCONGELAMENTO

Proceder da mesma maneira que para o aquecimento :

- Para um boião de 120 ml colocar 140 ml no recipiente de cozedura (H).
- Para um boião de 240 ml colocar 180 ml no recipiente de cozedura (H).

UPOZORNĚNÍ

- **UPOZORNĚNÍ :** v případě poškození přírodní šňůry je nutno jí nechat vyměnit u výrobce nebo prostřednictvím prodejního servisu či jinou kvalifikovanou osobou. Zabráňte tím případnému nebezpečí.
- Vždy odpojte spotřebič od elektrické sítě, je-li ponechán bez dozoru, během montáže nebo při čištění.
- Tento přístroj může být použit dětmi od 8 let, pokud jsou v dohledu jiné osoby anebo v případě, byla-li jim funkce přístroje vysvětlena tak, aby mohl být přístroj použit naprosto bezpečně a se znalostí všech rizik. Čištění a údržba přístroje nesmí být prováděna dětmi mladšími 8 let ani osobami, které musí být pod dohledem. Přístroj a jeho elektrickou šňůru nechte mimo dosah dětí mladších 8 let.
- Jakýkoli způsob nesprávného použití spotřebiče může mít za následek poranění.
- Při nalévání horké tekutiny do misky na mixování buďte opatrní, protože může dojít k jejímu vystříknutí z přístroje v důsledku náhlého uvolnění páry.
- Dodržujte čas ohřevu a než začnete krmit dítě ověřte, zda má kojenecká láhev a její obsah správnou teplotu.
- Tento přístroj je určený pouze pro použití v domácnosti či v jiných podobných zařízeních, jako jsou například:
 - kuchyňské kouty vyhrazené pro zaměstnance prodejen, kancelář a jiných pracovišť,
 - zemědělské usedlosti,
 - používání klienty, kteří jsou ubytováni v hotelích, motelech a jiných ubytovacích zařízeních,
- používání v hotelových pokojích a podobných ubytovacích prostorách.
- Používejte pouze umělohmotné nebo skleněné láhve a jiné tepelně odolné nádoby, které mohou přijít varem.
- Zkontrolujte všechny pomůcky než je použijete s přístrojem Nutribaby Glass.
- Spotřebič se smí používat pouze s dodaným podstavcem.
- Používejte výlučně dodávané doplňky.
- Před výměnou doplňků nebo před přiblížením k pohyblivým součástem spotřebič vždy vypněte a odpojte od zdroje napájení.
- Michací jednotku nepoužívejte jednorázově déle než 5 vteřin. Mezi každými cykly michání vyčkejte alespoň pět vteřin.
- Plocha ohřívací jednotky může po použití zůstat horká.
- **Upozornění!** Zabraňte vyšpláchnutí na konektor.
- Nenechávejte nikdy spotřebič v chodu bez dohledu.
- Elektrická a elektronická zařízení musí být odstraněna do tříděného odpadu. Nevyhazujte elektrická a elektronická zařízení do komunálního netříděného odpadu.



Tento symbol užívaný v Evropském společenství uvádí, že výrobek nesmí být vyhozen do domácího netříděného odpadu, ale pouze do tříděného sběrného odpadu.

BEZPEČNOSTNÍ OPATŘENÍ

UPOZORNĚNÍ: PŘED POUŽITÍM PŘÍSTROJE NUTRIBABY GLASS SI POZORNĚ PŘEČTĚTE NÁSLEDUJÍCÍ POKYNY.

- Přečtete si pečlivě všechny pokyny a před prvním použitím vašeho přístroje na přípravu jídel pro miminko se seznamte s jeho fungováním.
- Dbejte, aby přístroj a elektrická šňůra nebyly ponořeny ve vodě či jiné tekutině. Zabráňte tím riziku pobíjení.
- Nepoužívejte přístroj k jiným účelům než je vaření / ohřev / mixování / rozmrazování. Použití k jiným účelům může být nebezpečné.
- Při manipulaci s noži mixéru si počínejte velmi opatrně a to zejména při vyprazdňování mixéru, vyjmutí nožů a jejich mytí.
- Přístroj neobsahuje žádnou součástku, kterou může spotřebitel opravit. Nesnažte se jej rozmontovat.
- Přístroj nenechávejte v dosahu dětí. Při práci s přístrojem v blízkosti dětí dbejte na jejich bezpečnost.
- Přístroj je určen k použití v interiéru. Nepoužívejte jej venku.
- Dbejte, aby privodní šňůra nepřesahovala pracovní plochu, na které přístroj užíváte a aby nebyla v blízkosti tepelného zdroje.
- Přístroj použijte na rovné, stabilní a suché ploše.
- Nestavte přístroj na horké plochy nebo do blízkosti plynové trouby či hořáku nebo do blízkosti jiného zdroje tepla.
- Nedotýkejte se horkých částí přístroje (varná nádoba).
- Nepřemísťujte přístroj pokud je v chodu či zapojen do elektrické sítě a také pokud je v něm horká voda.
- Upozornění: pokud používáte výrazně zabarvené potraviny, zejména oranžové nebo červené barvy, na košících nebo na misce na mixování mohou zůstat trvale skvrny.

MYTÍ PŘÍSTROJE

- Přístroj vždy vypněte ze sítě a zkontrolujte, zda je vychladlý.
- Báze přístroje Nutribaby Glass (**G**) : otřete vnější plochu a vnitřek varné nádoby (**H**), hadříkem nebo houbou navlhčeným v jemném saponátu. Opláchněte čistou vodou a nechte uschnout. Neponořujte přístroj do vody nebo jiné tekutiny. **Tyto části mohou být rovněž umývány v myčce, pouze ve vrchním koši.**
- Zachycovač štávy (**I**), varný košík (**J**), poklop pro var v páře (**K**), víčko nádoby mixéru (**A**), nádoba mixéru (**C**) a kleště (**L**) mohou být umyty v teplé vodě s jemným saponátem. Opláchněte čistou vodou a nechte na vzduchu oschnout. **Tyto části mohou být rovněž umývány v myčce, pouze ve vrchním koši.**
- Nepoužívejte abrazivní houbu, drátěnku nebo rozpouštědla, mohlo by dojít k poškození přístroje či jeho povrchu.

MYTÍ NOŽE MIXÉRU

K důkladnějšímu vyčištění přístroje můžete uvolnit nože mixéru jejich, a pak je umýt v ruce.

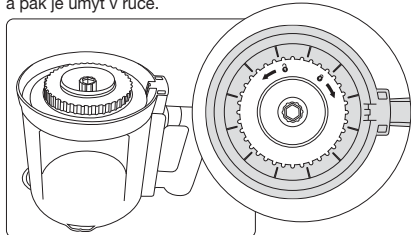

ODVÁPŇNĚNÍ VARNÉ NÁDOBY

Při delším používání se mohou tvořit vápenné usazeniny uvnitř varné nádoby (**H**) a mohou poškodit přístroj Nutribaby Glass. Pravidelně odvápnějte přístroj roztokem 100 ml horké vody a 100 ml bezbarvého octa, který vlijete do varné nádoby (**H**). Nechte působit roztok 1 až 2 hodiny (podle potřeby i déle). Vylijte roztok a opláchněte varnou nádobu (**H**) čistou vodou pomocí jiné nádoby. Neponořujte přístroj do vody. Otřete suchým hadříkem a nechte uschnout.

POZOR: pokud během cyklu ohřívání multifunkčního přístroje vytáhnete jeho napájecí šňůru, cyklus ohřívání se znovu spustí, jakmile ji znovu připojíte ke zdroji napájení.

POKYNY K POUŽITÍ

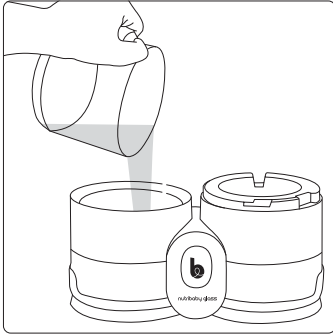

1. Pomocí nádoby měřicí (C) nalijte vodu do varné nádoby (H). Naplňte vodou v množství wskazanej w przewodniku gotowania.

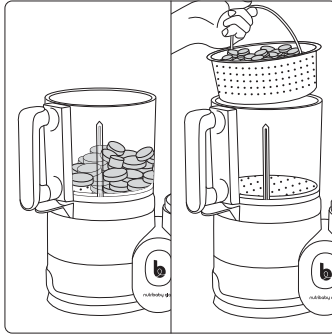

2. Vložte nakrájené jídlo do hlavní misky (K), s košem nebo bez koše (J).

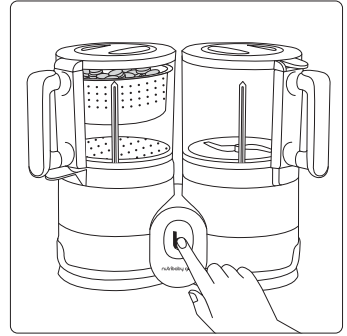

3. Stiskněte tlačítko pro vaření (F) a uveďte přístroj do varu.

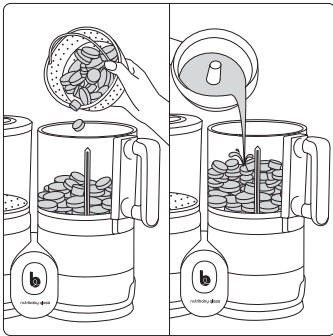

4. Po skončení vaření vložte uvařené potraviny do nádoby mixéru (C). Nezapomňte přidat také šťávu ze zachycovače šťávy (I). Pokrm bude chutnější a bohatší na vitaminy obsažené ve šťávě.

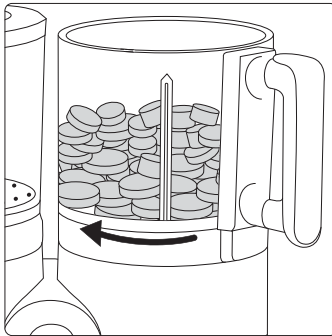

5. Zablokujte nádobu mixéru (C) otočením w směru hodinových ručiček.

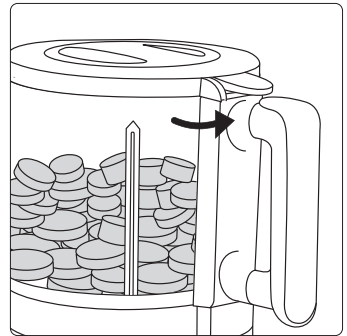

6. Příkladně a uzavřete víčko otočením uzavíracího systému (B) proti směru hodinových ručiček. Víčko je správně umístěno, když je uzavírací systém správně v drážce. Lehké cvaknutí je ukazatelem správného uzavření nádoby mixéru. Přístroj je připraven k mixování.

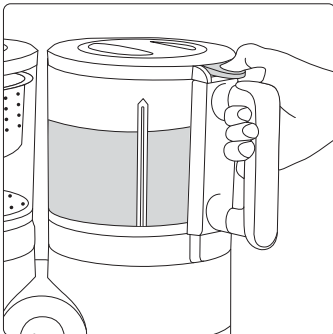

7. Stiskněte tlačítko mixování (E). **VAROVÁNÍ:** provádějte lehká a krátká stisknutí tlačítka w délce 5 vteřin maximálně, zamezíte riziku přehřátí.

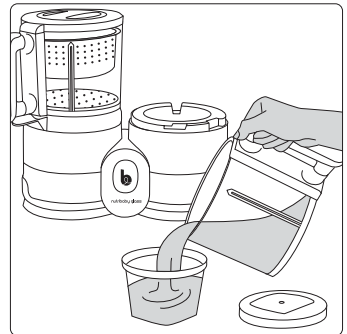

8. Obsah mixéru vyprázdněte do talíře. Pokrm pro vaše dítětko je připraven!

SLOŽENÍ

- A. Víčko nádoby mixéru + snímatelný silikonový kroužek
B. Uzavírací systém víčka nádoby
C. Nádoba mixéru
D. Mixovací nůž
E. Tlačítko funkce mixování
- F. Tlačítko funkce vaření, ohřívání, rozmrazování
G. Báze přístroje Nutribaby Glass
H. Varná nádoba
I. Zachycovač šťávy varu
J. Košík pro var, ohřev a rozmrazování
- K. Poklop pro vaření v páře
L. Víčko pro vaření v páře + snímatelný silikonový kroužek
M. Přírodní šňůra
N. Odměrka na vodu
O. Tlačítko ON/OFF

- Přírodní šňůra 10 A - 250 V
- 220 - 240 V / 50 - 60 Hz
- Parní vařič: 500 W
- Mixér: 250 W

POKyny K POUŽITÍ

A. PŘÍPRAVA POKRMU

1. Přístroj umístěte na rovnou a pevnou pluchu. Zkontrolujte, zda je přístroj a přírodní šňůra (M) mimo dosah dětí.
2. Ověřte, zda je napětí zásuvky vhodné pro váš přístroj, teprve potom zapojte přístroj do sítě.
3. Sundejte víčko pro vaření v páře (L), hlavní miskou (K), košík (J) a nádobu na šťávu z vaření (I).
4. Vyjměte miskou na mixování (C) a naplňte ji vodou v množství uvedeném v tabulce na straně 4.
5. Potřebnou dávku vody nalijte do vnitřku varné nádoby (H).
6. Nasadte znovu nádobu na šťávu z vaření (I), hlavní miskou (K). Umístěte potraviny do misky (K) nebo košíku (J). Díky košíku (J) můžete vařit jednotlivé potraviny odděleně. Položte první potraviny na dno hlavní misky (K), a pak zasuňte do přístroje košík (J) se zbylými potravinami. Pro optimální a rovnoměrné uvaření nakrájejte potraviny na malé kostičky.
7. Nasadte kryt (L). **Varování: kryt nemá uzavírací systém, vyhněte se sejmutí krytu, když je zařízení v provozu.**
8. Stiskněte jednou tlačítko vaření (F). Světelná kontrolka oznámí zahájení cyklu vaření. **Varování: během vaření může být víko (L) velmi horké.**
9. Po skončení varného cyklu se kontrolka zhasne a přístroj se automaticky vypne
10. Nasadte kryt (L). **Varování: kryt nemá uzavírací systém, vyhněte se sejmutí krytu, když je zařízení v provozu.**
11. Nechte misku (K) vychladnout po dobu 1 až 2 minut.
12. V páře uvařené potraviny vsypte do nádoby mixéru (C). **Upozornění: košík pro oddělení potravin (J) je horký. Zacházejte s oúškem koše na vaření velmi opatrně.** Vyjměte zachycovač šťávy (I) uchopením za rukojeť a přidejte šťávu k obsahu mixéru (C). Pokrm bude chutnější, šťavnatější a budou v něm vitamíny zachycené ve šťávě, viz strana 5. **Varování: zachycovač šťávy (I) je horký, manipulujte s ním opatrně. Lepší kvalitu vaření dosáhnete, pokud budete vařit cereálie zároveň s ostatními potravinami.**
13. Osadte misku na mixování (C) na podstavec přístroje (G). Nasadte nádobu mixéru (C) do hlavní části přístroje. Otočte nádobu mixéru (C) ve směru hodinových ručiček až bude zablokována v základně přístroje Nutribaby Glass (G).

14. Nasadte víčko (A) na nádobu mixéru (C). Otočte víčkem (A) ve směru hodinových ručiček, až se zablokuje. Víčko je správně umístěno, jestliže je blokovací systém víčka v drážce k tomu určené. Lehké cvaknutí znamená, že je nádoba mixéru bezpečně uzavřena a připravena k chodu. Mixovat lze pouze v případě, je-li víčko správně nasazeno.
15. Stiskněte tlačítko mixování (E).

Upozornění: nemixujte plynule, ale provádějte krátká opakovaná stisknutí v délce 5 vteřin maximálně, zamezte riziku přehřátí motoru přístroje Nutribaby Glass.

16. Jakmile je pokrm připraven, uvolněte tlačítko mixéru (E), mixování se přeruší.
17. Odblokujte víčko mixéru (A) a nádobu mixéru vyjměte (C) z báze přístroje Nutribaby Glass (G).
18. Pokrm je hotov a můžete jej podat vašemu děťátku. **Varování: než dáte pokrm dítěti, vždy zkontrolujte teplotu pokrmu. Varování: nespouštějte mixér, pokud v nádobě mixéru (C) nejsou potraviny nebo tekutina. Před dalším použitím nechte přístroj Nutribaby Glass vychladnout nejméně 15 minut.**

B. OHŘÍVÁNÍ

1. Pokrmy určené k ohřátí vložte do malé skleničky nebo plastové nádoby odolné vysokým teplotám. Sundejte víčko.
2. Umístěte malou misku do hlavní misky (K), nasadte víčko (L) a utáhněte.
3. Podle množství ohřívání potraviny nalijte do nádoby pro vaření (H) 10 až 20 ml vody.
4. Stiskněte tlačítko varu (F).
5. Po skončení ohřívání se zhasne světelná kontrolka. Vydejte opatrně skleničku, pozor na riziko popálení.
6. Obsah vlijte do talíře, promíchejte obsah, aby jste dosáhli rovnoměrně rozloženou teplotu, a můžete jej podat vašemu děťátku!

VAROVÁNÍ: než dáte pokrm dítěti, vždy zkontrolujte teplotu pokrmu.

C. ROZMRAZOVÁNÍ

Postup je stejný jako pro ohřev:

- Pro misku 120 ml dejte do nádoby pro vaření (H) 140 ml vody, tj. až po první rysku.

- Pro misku 240 ml dejte do nádoby pro vaření (H) 180 ml vody, tj. až po druhou rysku.

FIGYELMEZTETÉSEK

- **FIGYELMEZTETÉS** : ha a tápszinór megsérült, a gyártó által kell kicseréltetni, vagy a gyártó vevőszolgálatánál vagy hasonló kompetenciájú személyek által, hogy bármilyen veszélyt elkerülhessen.
- Mindig húzza ki a készüléket az áramforrásból, ha felügyelet nélkül hagyja, összeszerelés, szétszerelés vagy tisztítás előtt.
- Ezt a készüléket 8 éves kornál idősebb gyerekek is használhatják felnőtt felügyelete mellett, vagy ha már elmagarázták nekik a készülék használati módját a biztonságos használat érdekében és a kockázatok ismeretében. A tisztítást és a karbantartást nem szabad 8 évesnél fiatalabb gyerekekre bízni, és csakis felnőtt felügyelete alatt.
- A gyermekek nem játszhatnak a készülékkel.
- A készülék bármilyen nemű rendellenes használata potenciális sérüléshez vezethet.
- Vigyázzon, ha forró folyadékot önt a turmixkehelybe, mivel az a vízgőz hirtelen felszabadulása miatt kicsapódhat a készülékből.
- Tartsa be a melegítési időt és bizonyosodjon meg arról, hogy a cumisüveg és annak tartalma megfelelő hőmérsékletű, mielőtt kisbabájának adja.
- Ez a készülék házi használatra alkalmazható, és hasonlóan még :
 - konyhasarokban egy bolt, iroda vagy más szakmai környezetű személyzet számára ;
 - farmokon ;
 - szálloda, motel vagy más lakhatást biztosító környezetben ;
 - szállóvendég-fogadó típusú környezetben.
- Használjon hőálló műanyag vagy üveg cumisüvegeket vagy más hőálló edényeket ezzel a készülékkel.
- Mindig ellenőrizze a használatához szükséges eszközöket, amikor a Nutribaby Glass használja.
- A készülék kizárólag a biztosított alappal együtt használható.
- Ne használjon a mellékeltektől eltérő tartozékokat.
- A tartozékok cseréje, illetve az üzemelés alatt mozgó alkatrészek megközelítése előtt kapcsolja ki a készüléket és válassza le a tápellátásról.
- Ne működtesse folyamatosan a keverőegységet több mint 5 másodpercnél. Minden keverési ciklus között várjon 5 másodpercig.
- A melegítőelem felülete használat után maradékhőnek van kitéve.
- **Figyelem!** Ne hagyja, hogy a csatlakozóra folyadék ömöljön.
- Üzemelés közben soha ne hagyja a készüléket felügyelet nélkül.
- Az elektromos és elektronikus készülékek szelektív hulladékgyűjtés tárgyát képezik. Ne dobja ezeket a készülékeket háztartási kollektív szeméttárolókba, hanem csak a kijelölt szelektív gyűjtőhelyekre.



Ez a szimbólum azt mutatja, hogy az Európai Unióban ezt a terméket nem szabad a kukába vagy háztartási hulladékok közé dobni, hanem csak szelektív hulladékgyűjtő helyre.

BIZTONSÁGI UTASÍTÁSOK

HASZNÁLATI ÓVINTÉZKEDÉSEK : OLVASSA EL FIGYELMESEN AZ ITT TALÁLHATÓ ÖSSZES UTASÍTÁST MIELŐTT HASZNALATBA VENNÉ A NUTRIBABY ONE-T.

- Használatbavétel előtt olvassa el figyelmesen az összes utasítást és ismerje meg a babaételek készítésére szolgáló készülék használatát.
- Áramütés elkerülése érdekében ne merítse vízbe a készüléket, a zsinórt sem vízbe vagy bármilyen más folyadékba.
- Ne használja a készüléket más rendeltetésre, mint a főzés / melegítés / mixerelés / kiolvasztás. Bármilyen más használat veszélyes lehet.
- szí ki őket a keverőtáliból, üríti ki a tálat vagy mossa el azt.
- A készülék nem tartalmaz egyetlen olyan alkatrészt sem, ami javításhoz használható lehetne. Ne szedje szét a készüléket.
- Ugyeljen fel a készüléket, amikor gyermekek közelében használja.
Tartsa távol gyermekek elérhetőségétől.
- Ez a készülék benti használatra szánt, ne használja kint.
- Ne hagyja, hogy a zsinór lelógjon az asztalról vagy a munkapultról. Ne hagyja meleg felületek közelében.
- Használja a készüléket sima, stabil és száraz felületen.
- Ne helyezze a készüléket meleg felületre, vagy tűzhely, gázkészülék vagy hőforrás közelébe.
- Ne érintse meg a készülék meleg felületeit (melegítő tartály).
- Ne mozgassa a készüléket működés közben, vagy amint áramra van kapcsolva, vagy ha már melegvizet tartalmaz.
- Figyelem: nagyon színes, különösen narancssárga vagy piros élelmiszerek használata esetén a kosáron vagy turmixkelyhen foltok jelenhetnek meg.

TISZTÍTÁSA

- Mindig kapcsolja ki a készüléket és tisztítás előtt bizonyosodjon meg arról, hogy már hideg.
- A Nutribaby Glass talpazata (G) : törölje meg a külső felületet, majd a főzőtartályt (H), egy nedves ruhával vagy egy folyékony szappanos, nedves szivaccsal. Öblítse le tiszta vízzel. Hagyja természetes módon megszáradni. Ne merítse az egységet vízbe vagy egyéb folyadékba. Ne mossa az egységet folyó víz alatt. Ne használjon súrolószert a tisztításhoz.
- A főzőlé gyűjtő (I), a főzőkosár (J), a pároló főzőharang (K), a keverőtál fedele (A), a keverőtál (C), és a csipesz (L) folyékony szappanos, nedves szivaccsal tisztítható. Öblítse le tiszta vízzel és hagyja természetes módon megszáradni. Ezeket az elemeket a mosogatógép felső rácsán is moshatja.
- Ne használjon súroló tappancsot, csiszolópapírt vagy oldószert a tisztításhoz. Ezek megrongálhatják a készüléket vagy a felületeket.

A KEVERŐKÉSEK TISZTÍTÁSA

Az alapos tisztításhoz szerelje szét a turmixgép pengéit, majd mossa ki a turmixgépben kéz.

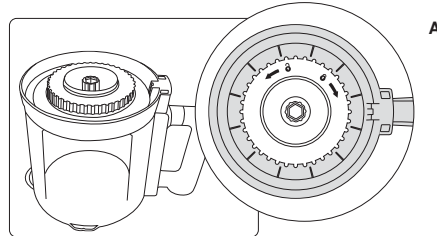

MELEGÍTŐTARTÁLY VÍZKÖMMENTESÍTÉSE

Egy többé-kevésbé hosszú használat után, a főzőtartály (H) belső oldalán ásványi lerakódások keletkezhetnek és megrongálhatják a Nutribaby Glass-t. Rendszeresen vízkömentesíténi kell a készülékét a főzőtartályba (H) öntött 100 ml melegvíz és 100 ml fehérecet keverékével. Hagyja a keveréket egy vagy két órán keresztül hatni (ha szükséges, még hosszabb ideig). Utána öntse ki a keveréket és a főzőtartályt (H) öblítse ki jól egy edény segítségével megtöltve csapvízzel, majd többször is kiürítve. Ne merítse a Nutribaby Glass-t a vízbe. Törölje szárazra egy ruhával és hagyja jól megszáradni.

FIGYELEM: ha a melegítési ciklus közben kihúzza a konyhai robotgép tápkábelét, a ciklus a termék újracsatlakoztatásával fog folytatódni.

HASZNÁLATI UTASÍTÁS

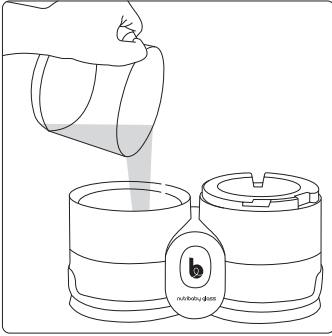

1. A keverőtál (C) segítségével öntse a vizet a főzőedénybe (H). Töltse fel vízzel a főzési útmutatóban és a X. oldalon található táblázatban megadott mennyiségek szerint.

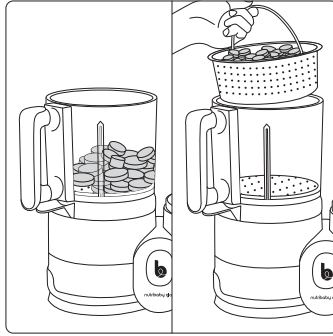

2. Helyezze a kockára vágott ételt a főzőkosárba (J).

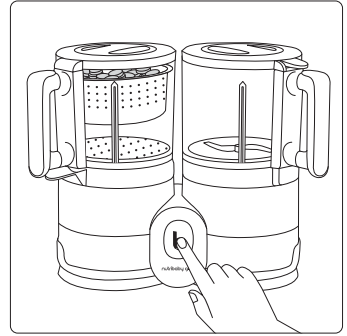

3. A főzés elindításához nyomja meg a főzés gombot (F).

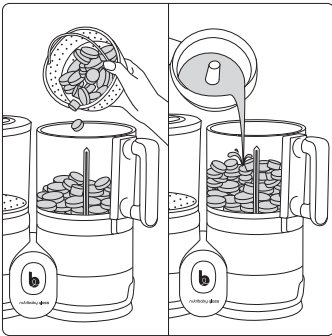

4. A főzés befejezése után öntse az ételt a keverőedénybe (C). Az ízletesebb, vitaminokban és tápanyagokban gazdag étel elkészítéséhez ne felejtse el hozzáadni főzőlevet a saftgyűjtőből (I).

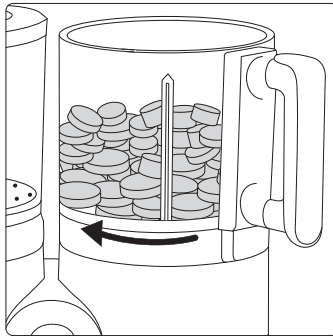

5. Rögzítse a keverőedényt (C) az óramutató járásával megegyező irányba forgatva.

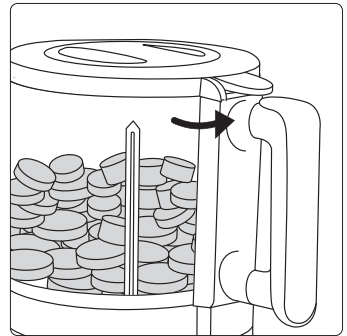

6. Helyezze rá a fedelet, majd zárja le, a rögzítő rendszer (B) az óramutató járásával ellentétes irányba. A fedél biztonságosan van a helyén, amikor a reteszelő rendszer teljesen be van dugva a nyílásába. Egy kis kattintást fog hallani, jelezve, hogy a keverőedény rögzítve és használatra kész.

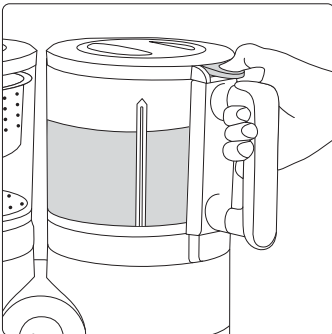

7. Az élelmiszer aprításához nyomja meg az aprítás (turmix) gombot (E). **VIGYÁZAT: a túlmelegedés elkerülése érdekében csak kicsit nyomja meg és röviden 5 másodpercig a gombot.**

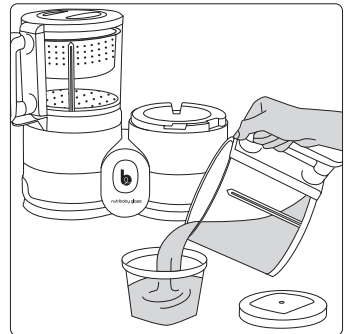

8. Öntse az ételt egy tányérba. A baba étele kész!

ÖSSZETÉTEL

- A. Keverőtál fedele + levehető szilikon gyűrű
- B. Fedél zárószervezete
- C. Keverőtál
- D. Keverőkés
- E. Keverőgomb

- F. Főző-, melegítő- és felolvasztó gomb
- G. Nutribaby Glass talpazata
- H. Főzőtartály
- I. Főzőlé gyűjtő
- J. Főző-, melegítő és felolvasztó kosár

- K. Pároló főzőharang
- L. Pároló fedele + levehető szilikon gyűrű
- M. Tápszinór
- N. Vízadagoló pohár
- O. ON/OFF gombot

- Tápszinór 10 A - 250 V
- 220 - 240 V / 50 - 60 Hz
- Pároló edény: 500 W
- Keverőgép: 250 W

HASZNÁLATI UTASÍTÁSOK

A. EGY ÉTEL ELKÉSZÍTÉSE

1. Helyezze a készüléket egy lapos, stabil felületre. Bizonyosodjon meg arról, hogy a készülék és a tápszinór (M) gyermekektől távol esik.
2. Bizonyosodjon meg arról, hogy a konnektor tápfeszültsége megfelelő a berendezéshez. Ha igen, csatlakoztassa a készüléket a fali konnektorba.
3. Távolítsa el a pároló fedelét (L), a főkelyhet (K), a kosarat (J) és a főzőlé gyűjtőtartályát (I).
4. Vegye le a turmixkelyhet (C), majd töltsen meg vízzel a 4. oldalon található táblázatban feltüntetett mennyiségek szerint.
5. Öntse a vizet a főzőtartályba (H) a megfelelő mértékig.
6. Helyezze vissza a főzőlé gyűjtőtartályát (I), a főkelyhet (K). Helyezze az élelmiszereket a kelyhebe (K) vagy a kosárba (J). A kosár (J) segítségével külön készíthet különböző ételeket. Ehhez helyezze az első élelmiszereket a főkelyh alá (K), majd helyezze be a többi élelmiszert tartalmazó kosarat (J). Egyenletes és optimális fővés érdekében, vágdajla fel az étel apró kockákra (vagy darabokra).
7. Helyezze vissza a fedelet (L). **Figyelem: a fedélnek nincs zárórendszere, kerülje a fedél eltávolítását, amikor a készülék üzemben van.**
8. Nyomja meg egyszer a főzőgombot (F). A gomb belsejében egy fényjelző kigyullad, mutatva ezzel, hogy a főzési folyamat beindult. **Figyelem: főzés közben a fedél (L) rendkívül forró lehet.**
9. A főzési folyamat befejeztével a fényjelző kialszik és a készülék automatikusan leáll.
10. Távolítsa el a fedelet (L). **Figyelem: a fedelet nagyon forró, kezelje óvatosan.**
11. Hagyja a kelyhet (K) 1–2 percig lehűlni.
12. Tegye át az ételmet a keverőtálba (C). **Figyelem: az élelmiszer-szétválasztó kosár (J) forró. Járjon el óvatosan a főzőkosár fülének használata során!** A fogantyúnál fogva vegye ki a főzőlé gyűjtőt (I) és öntse a keverőtartályba (C). Ez az ételt zamatosabbá és ízletesebbé teszi, valamint a vitaminokat is megőrzi, lásd az 5. oldalt. **Figyelmeztetés: a főzőlé gyűjtő (I) meleg. Óvatosan kezelje. Az optimális főzéshez javasoljuk, hogy a gabonaféléket egyszerre főzze a többi étellel együtt.**
13. Helyezze vissza a turmixkelyhet (C) a robot (G) alapjára. Állítsa egyenesbe és fordítsa a keverőtálat (C) az óramutató irányába addig, amíg rázáródik a Nutribaby Glass (G) talpazatára.

14. Helyezze vissza a keverőtál fedelét (A) a keverőtátra (C). Állítsa egyenesbe és fordítsa a keverőtál fedelét (A) az óramutató irányába, zárolásig. A fedél akkor van helyén, amikor a zárószervezet beáll a nyílásba. Egy kis kattánást fog hallani, mely jelzi, hogy a keverőtál zárva és használatra készen áll. A mixelés nem lehetséges, amíg a fedél nincs megfelelően rögzítve.
15. Nyomja meg a turmix kapcsolót (E).

Figyelmeztetés : ne végezzen folyamatos keverést, hanem apró, maximum 5 másodpercig tartó nyomásokkal nyomja a gombot, hogy elkerülje ezáltal a Nutribaby Glass motorjának túlmelegedését.

16. Amikor az étel elkészült, engedje el a keverőgombot (E) és a keverés leáll.
17. Nyissa ki a keverőtál fedelét (A) és vegye ki a keverőtálat (C) a Nutribaby Glass talpazatból (G).
18. Most már táplálhatja csecsemőjét ezzel a frissen készült étellel. **Figyelmeztetés : mindig ellenőrizze ételje hőmérsékletét, mielőtt gyermekének adná. Figyelmeztetés : Étél vagy folyadék nélkül ne indítsa el a keverőtálat. (C). Hagyja a Nutribaby Glass-t legalább 15 percen keresztül hűlni, mielőtt a készüléket egy újabb főzéshez használná.**

B. FELMELEGÍTÉS

1. Tegye az élelmeket melegedni egy kis hőálló üveg- vagy műanyag tábla. Vegye le a fedelet.
2. Helyezze a kis edényt a főkelyhebe (K), majd zárja le a fedéllel (L).
3. Az újramelegítendő mennyiségtől függően töltsen meg a főzőtartályt (H) 10–20 ml vízzel.
4. Nyomja meg a főzőgombot (F).
5. Amint a felmelegedés befejeződött, a kis fényjelző kialszik. Óvatosan vegye ki a kis tálat, hogy ne égessen megégesse a kezét.
6. Öntse az ételmet egy tányérba, az egyenletes hőmérséklet elérése érdekében kavargassa össze az edény tartalmát, a bébiétel készen is van!

FIGYELMEZTETÉS: mindig ellenőrizze az ételek hőmérsékletét, mielőtt gyermekének adná.

C. KIOLVASZTÁS

Hasonlóan járjon el, mint a felmelegítéskor:

- 120 ml-es edény esetén töltsön 140 ml-t a főzőtartályba (H).

- 240 ml-es edény esetén töltsön 180 ml-t a főzőtartályba (H).

AVERTIZĂRI

- **AVERTIZARE :** în cazul în care cablul de alimentare este deteriorat, acesta trebuie înlocuit de către fabricant, de serviciul sau de mentenanță sau de către persoane cu o calificare similară, pentru a evita orice pericol.
- Deconectați întotdeauna produsul de la sursa de energie înainte de a-l lăsa nesupravegheat și înainte de a-l asambla / dezambla / curata.
- Aparatul poate fi folosit de către copii care au mai mult de 8 ani dacă sunt supravegheați sau dacă funcționarea aparatului le-a fost explicată în așa fel încât acesta să fie folosit în siguranță și unoscând riscurile care pot interveni. Curățarea și întreținerea aparatului nu trebuie să fie efectuate de către copii sub 8 ani și trebuie realizate sub supraveghere. Pastrati aparatul și cordonul sau de alimentare într-un loc care nu se află la îndemâna copiilor de mai puțin de 8 ani.
- Nu permiteți copiilor să se joace cu acest produs.
- Orice fel de utilizare incorectă a dispozitivului poate duce la potențiale răni.
- Aveți grijă dacă turnați lichide calde în bolul de mixaj, deoarece acestea pot fi proiectate din aparat din cauza unei degajări bruște de vapori de apă.
- Respectați timpul de încălzire și asigurați-vă ca biberonul și conținutul său sunt la temperatura bună înainte de a va hrăni bebelușul.
- Acest aparat este destinat să fie folosit pentru necesități familiale sau similare precum:
 - în spații de bucătărie rezervate personalului în magazine, birouri sau în alte medii profesionale,
 - în ferme,
 - utilizarea de către clienții hotelurilor, ai motelurilor și ai altor structuri cu caracter rezidențial,
 - în structuri de tipul camerelor de vacanță la particulari.
- Cu acest aparat, folosiți biberone de plastic sau de sticlă care se pot fierbe sau orice alte recipiente termorezistente.
- Verificați întotdeauna ustensilele dumneavoastră înainte de a le folosi cu aparatul Nutribaby Glass.
- Dispozitivul trebuie utilizat doar cu baza furnizată.
- Nu utilizați alte accesorii decât cele furnizate.
- Opriti dispozitivul și deconectați-l de la sursa de alimentare înainte de a înlocui accesoriile sau de a vă apropia de componentele care se mișcă în timpul utilizării.
- Nu utilizați unitatea de amestecare încontinuu timp de peste 5 de secunde. Așteptați cinci secunde între fiecare ciclu de amestecare.
- Suprafața elementului de încălzire este supusă căldurii reziduale după utilizare.
- **Avertisment!** Evitați vărsarea pe conector.
- Nu lăsați dispozitivul niciodată nesupravegheat în timpul funcționării.
- Echipamentele electrice și electronice sunt colectate ca deseuri în mod separat. Nu aruncați deseurile de echipamente electrice și electronice cu deseurile municipale comune, realizați o triere pentru a le arunca în locurile special destinate.



Acest simbol indică pe tot cuprinsul Uniunii Europene că acest produs nu trebuie aruncat la gunoi sau împreună cu gunoarele menajere, dar că trebuie strâns în locuri special destinate.

SFATURI DE SIGURANTA

PRECAUTII DE FOLOSIRE : A SE CITI CU ATENTIE URMATOARELE INSTRUCIUNI ÎNAINTE DE A UTILIZA APARATUL NUTRIBABY GLASS.

- Înainte de prima utilizare, citiți toate instrucțiunile cu atenție și familiarizați-vă cu aparatul de preparat mese pentru bebeluși.
- Pentru a se proteja de descarcari electrice, nu introduceți nici aparatul, nici cordonul sau în apa sau în orice alt lichid.
- Nu folosiți aparatul pentru o alta functiune decât pentru a gati/încalzi/mixa/decongela. Orice alta utilizare poate fi periculoasa.
- Fiti foarte atenti când manipulati lamele mixerului, în mod special când retrageți lamele din bol, când goliti bolul și în timpul spalării.
- Aparatul nu conține nici o piesa utila utilizatorului pentru o reparatie. Nu demontati aparatul.
- Supravegheati aparatul când îl folositi si sunt copii în apropiere. Lasati aparatul într-un loc care sa nu se afle în apropierea copiilor.
- Acest aparat se foloseste în interior, nu îl folositi în exterior.
- Evitati sa lasati cordonul sa atârne peste marginea mesei sau a altor locuri rezervate sau sa îl lasati în apropierea suprafetelor calde.
- Utilizati aparatul pe o suprafata plana, stabila si uscata.
- Nu asezati aparatul pe o suprafata calda sau alaturi de un cuptor sau de o placa de gatit cu gaz sau de orice tip de sursa de caldura.
- Nu atingeti suprafețele calde ale aparatului (camera de încălzire).
- Nu deplasati aparatul în functiune, dupa ce a fost bransat, sau daca conține apa calda.
- Atenție: pot apărea pete pe coșuri sau bolul de mixat dacă utilizați alimente foarte colorate, mai ales în cazul celor de culoare portocalie sau roșie.

CURĂȚAREA

- Deconectati intotdeauna aparatul de la sursa de curent si lasati-l sa se raceasca inainte de a-l curata.
- Baza Nutribaby Glass (G): stergeti suprafata externa si interna a rezervorului de incalzire (H) cu o carpa umeda sau un burete cu un detergent lichid bland. Limpeziti cu apa. Lasati-l sa se usuce. Nu afundati baza aparatului in apa sau in orice alt lichid. Nu spalati sau limpeziti baza la robinet, nu lasati apa sa curga peste baza aparatului. Nu folositi produse de curatare abrazive.
- Tavita de colectare a lichidului rezultat in urma gatirii (I), Cosuletul pentru gatire (J), Capac pentru vasul de gatit la aburi (K), Capacul vasului (A), Bolul pentru amestecare (C) si Clestele pentru indepartarea in siguranta a cosuletului pentru gatit la aburi (L) pot fi spalate cu un burete, apa calda si un detergent lichid bland. Limpeziti cu apa si lasati sa se usuce. **De asemenea, aceste componente pot fi spalate pe raftul de sus al masinii de spalat vase.**
- Nu folositi bureti abrazivi sau solventi chimici. Acestia ar putea deteriora aparatul si suprafețele acestuia.

CURATAREA LAMELOR DE AMESTECARE

Daca indepartati lamele de amestecare pentru o curatare profunda, reasamblati lamele cu grija pentru a evita orice risc de ranire si de supraîncalzire a aparatului.

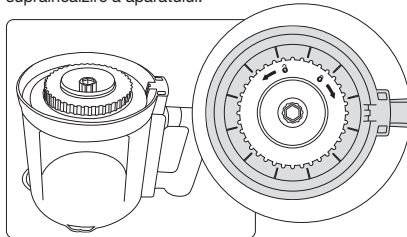

INDEPARTAREA CALCARULUI DIN REZERVORUL DE ÎNCĂLZIRE

Dupa o anumita perioada de timp, pot aparea depuneri de minerale in interiorul rezervorului de incalzire (H) care pot deteriora aparatul Nutribaby Glass. Ar trebui sa indepartati periodic depunerile de pe aparat adaugand 100 ml de apa fierbinte si 100 ml de otet alb in rezervorul de incalzire. Lasati amestecul sa stea in aparat pentru 1-2 ore (sau mai mult daca este necesar). Aruncati lichidul si limpeziti rezervorul cu apa de la robinet de mai multe ori. Nu afundati aparatul Nutribaby Glass in apa. Stergeti cu o carpa uscata sau lasati-l sa se usuce.

ATENȚIE: dacă deconectați cablul de alimentare robotul de bucătărie în timpul unui ciclu de încălzire, ciclul va relua în reconectarea produsului.

INSTRUCTIUNI DE UTILIZARE

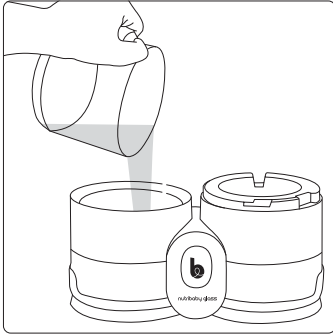

1. Folositi bolul pentru amestecare (C) pentru a adauga apa in rezervorul de incalzire (H). Adaugati apa conform cantitatilor indicate in ghidul de ajutor pentru gatit.

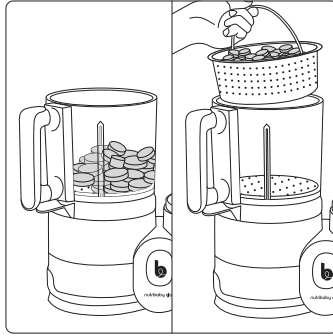

2. Adaugati mancarea taiata cubulete in cosulețul pentru gatire la aburi (J).

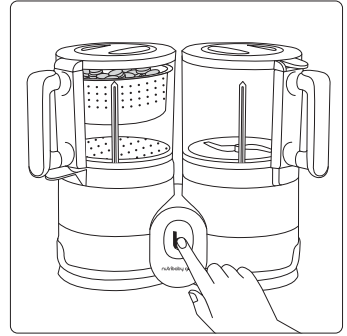

3. Apasati butonul pentru gatire (F) pentru a porni functia de gatire.

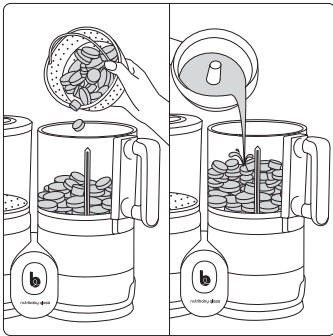

4. De indata ce mancarea a fost gatita complet, adaugati mancarea in bolul pentru amestecare (C). Nu uitati sa adaugati si lichidul de gatit din tavita de colectare a lichidului rezultat in urma gatirii (I) in bolul pentru amestecare, pentru a adauga aroma si vitamine.

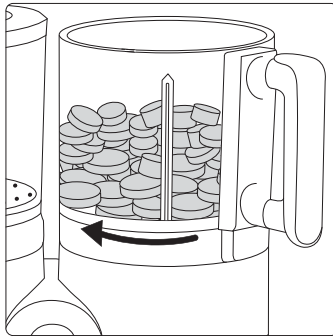

5. Intoarceți bolul pentru amestecare (C) in sensul acelor de ceasornic pentru a-l bloca in pozitie.

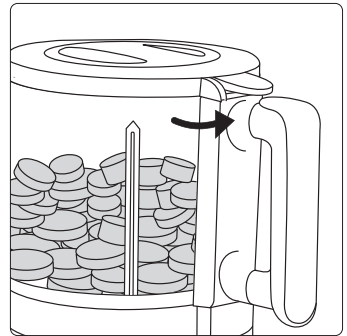

6. Intoarceți sistemul de inchidere al capacului (B) in sensul invers acelor de ceasornic pentru a inchide capacul. Capacul este inchis corect in momentul in care sistemul de blocare scoate un sunet care indica acest lucru. Veti auzi un click, care indica faptul ca bolul pentru amestecare este pregatit de utilizare.

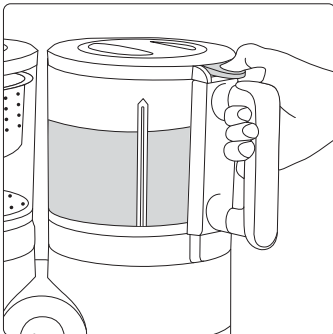

7. Apasati butonul pentru amestecare (E) pentru a amesteca si a marunti alimentele. **ATENȚIE: apasati butonul pentru intervale scurte de 5 secunde pentru a preveni supraincalzirea.**

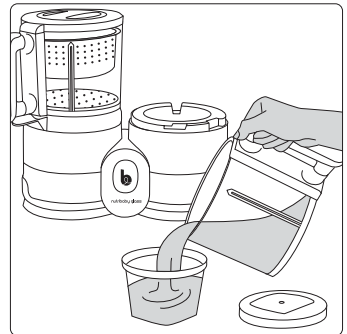

8. Adaugati mancarea intr-un vas potrivit pentru servire. Mancarea bebelusului este gata!

ELEMENTE

- A. Capacul vasului + inel din silicon amovibil
- B. Sistem de inchidere al capacului
- C. Bol pentru amestecare
- D. Lama pentru amestecare
- E. Buton pentru amestecare
- F. Buton pentru gatire, reincalzire si decongelare
- G. Baza Nutribab One
- H. Rezervor de incalzire
- I. Tavita de colectare a lichidului rezultat in urma gatirii
- J. Cosulet pentru gatire la aburi, reincalzire si decongelare
- K. Capac pentru vasul de gatit la aburi
- L. Cleste pentru indepartarea in siguranta a cosuletilui pentru gatit la aburi + inel din silicon amovibil
- M. Cablu de alimentare
- N. Indicator al nivelului de apa
- O. Butonul ON/OFF

- Cablu de alimentare 10 A - 250 V
- 220 - 240 V / 50 - 60 Hz
- Aragaz: 500 W
- Blender: 250 W

INSTRUCTIUNI DE UTILIZARE

A. PREPARAREA MANCARII

1. Asezati aparatul pe o suprafata plana si stabila. Asigurati-va ca atat aparatul, cat si cablul de alimentare (M) nu sunt la indemana copiilor.
2. Asigurati-va ca tensiunea prizelor din casa dumneavoastra este potrivita pentru aparat. Daca este, puteti conecta aparatul la priza.
3. Indepartati capacul vasului pentru gatit la aburi, bolul principal, cosuletul si tavita de colectare a lichidului rezultat in urma gatirii din aparat.
4. Scoateți bolul de mixat (C) și umpleți-l cu apă conform cantităților indicate in tabelul de la pagina 4.
5. Aadaugati cantitatea de apa necesara in rezervorul de incalzire (H).
6. Reintroduceti tavita de colectare a lichidului rezultat in urma gatirii (L), bolul principal si capacul. Aadaugati mancarea in bol sau in cosulet. Puteti gati diferite mancaruri separat, folosind cosuletul. Pentru a face asta, aadaugati intai o parte din ingrediente pe fundul bolului principal, dupa care introduceti cosuletul in care ati aadaugat un alt ingredient. Pentru gatirea uniforma si optima, tăiați ingredientele in cubulete sau in bucati cat mai mici.
7. Aadaugati capacul pentru vasul de gatit la aburi (K). **ATENȚIE: Capacul pentru vasul de gatit la aburi (K) nu are un sistem de blocare, va rugam evitati atingerea acestuia in timp ce mancarea se incalzeste.**
8. Apasati butonul pentru gatire (F) o data. O lumina-indicator se va aprinde in interiorul butonului, care va va indica faptul ca procesul de gatire a inceput. **Atentie: in timpul gatirii, capacul pentru vasul de gatit la aburi (K) se poate supraincalzi, iar aburii vor iesi prin gaura de pe capac. Va rugam sa nu apropiati mainile de aparat in timpul procesului de gatire la aburi, pentru a evita orice risc de ranire.**
9. Cand procesul de gatire este complet, lumina-indicator se va stinge iar aparatul se va opri automat.
10. Indepartati capacul cu ajutorul clestei (L). **Atentie: capacul este foarte fierbinte. Va rugam sa-l manevrati cu grija.**
11. Permittedi cosuletilui pentru gatire (J) sa se raceasca timp de 1-2 minute. Folositi clestele (L) pentru a indeparta cosuletul (J).
12. Transferati mancarea gatita la aburi in bolul pentru amestecare (C). **Avertisment: coșul separatorului de alimente (J) este fierbinte. Manipulați cu precauție toarta coșului de gătit.** Indepartati tavita de colectare a lichidului rezultat in urma gatirii (I), folosind manerul acesteia si turnati o parte din lichid in bolul pentru amestecare (C), vezi pagina 5. Acest lucru va adauga aroma si vitamine mancarii. **Atentie: tavita de colectare a lichidului rezultat in urma gatirii (I) este foarte fierbinte. Va rugam sa o manevrati cu grija.**
13. Aadaugati bolul pentru amestecare (C) in spatiul aferent acestuia. Aliniati si intoarceți bolul (C) in sensul acelor de ceasornic pana cand acesta se fixeaza in pozitie pe baza aparatului Nutribaby Glass (G).

14. Aadaugati capacul (A) peste bolul de amestecare (C). Aliniati si intoarceți capacul (A) in sensul acelor de ceasornic. Capacul este inchis corect in momentul in care sistemul de blocare scoate un sunet care indica acest lucru. Veti auzi un click, care indica faptul ca bolul pentru amestecare este pregatit de utilizare. Nu veti putea utiliza functia de amestecare in cazul in care capacul nu este fixat corect.

15. Apasati butonul pentru amestecare (E).

Atentie: nu amestecati continuu, ci in intervale scurte de 5 secunde pentru a preveni supraincalzirea motorului.

16. Cand mancarea este gata, eliberati butonul pentru amestecare (E), iar amestecarea se va opri.
17. Deblocati capacul (A) si indepartati bolul pentru amestecare (C) de pe baza Nutribaby Glass (G).
18. Acum puteti servi bebelusului mancarea pregatita. **ATENȚIE: Testati de fiecare data temperatura mancarii inainte de a o servi bebelusului. ATENȚIE: Nu porniti niciodata functia de amestecare fara sa aadaugati mancare sau lichid in bolul pentru amestecare (C). Permittedi aparatului Nutribaby Glass sa se raceasca pentru cel puțin 15 minute inainte de a-l folosi din nou pentru gatire.**

B. REINCALZIRE

1. Aadaugati mancarea pe care doriti sa o reincalziti intr-un pahar borcanel mic de sticla sau de plastic, care este potrivit pentru utilizare la temperaturi inalte.
2. Asezati borcanelul in bolul principal sau direct in tavita de colectare a lichidului rezultat in urma gatirii si apoi asezati capacul pentru vasul de gatit.
3. Aadaugati 10-20ml de apa in rezervorul de incalzire (H).
4. Apasati butonul pentru gatire (F).
5. Cand reincalzirea este completa, indicatorul luminos se va stinge. Indepartati cu grija borcanelul pentru a evita orice risc de ranire sau ardere.
6. Aadaugati mancarea intr-un vas potrivit pentru servire. Mancarea bebelusului este gata!

ATENȚIE: testati de fiecare data temperatura mancarii inainte de a o servi bebelusului.

C. DECONGELARE

Urmati aceleasi instructiuni pentru reincalzire:

- Pentru o oală de 120 ml, puneți 140ml in vasul de gătit (H).
- Pentru o oală de 240 ml, puneți 180 ml in vasul de gătit (H).

OSTRZEŻENIE

- **OSTRZEŻENIE** : jeśli przewód zasilający jest uszkodzony, powinien zostać wymieniony przez producenta, serwis posprzedażny lub osoby posiadające odpowiednie kwalifikacje tak, aby uniknąć zagrożenia.
- Zawsze należy odłączać urządzenie przed czyszczeniem lub napełnieniem oraz po każdym użyciu.
- Z urządzenia mogą korzystać dzieci powyżej 8 roku życia oraz osoby niepełnosprawne fizycznie, sensorycznie lub motorycznie, osoby nieposiadające odpowiedniego doświadczenia lub wiedzy, jeśli są nadzorowane lub wyjaśniono im działanie urządzenia tak, aby mogły użytkować podgrzewacz w sposób bezpieczny unikając ryzyka. Czyszczenie i konserwacja wykonywana przez użytkownika nie może być wykonywana przez dzieci poniżej 8 roku życia. Urządzenie i przewód zasilający przechowywać poza zasięgiem dzieci poniżej 8 lat.
- Dzieci nie powinny używać urządzenia do zabawy.
- Każdy rodzaj niewłaściwego użycia urządzenia może potencjalnie doprowadzić do urazów.
- Należy zachować ostrożność jeśli ciepły płyn jest wlewany do miski do miksowania, ponieważ może wydostać się z urządzenia z powodu nagłego uwolnienia pary.
- Przestrzegać czasu podgrzewania, przed podaniem pokarmu dziecku sprawdzać, czy butelki i ich zawartość osiągnęły prawidłową temperaturę.
- Urządzenie jest przeznaczone do użytku w warunkach domowych i podobnych, takich jak:
 - kąciuki kuchenne zarezerwowane dla personelu w sklepach, biurach i innych miejscach pracy
 - gospodarstwa rolne
 - do wykorzystania przez klientów hoteli, moteli i innych miejscach o charakterze mieszkaniowym, - w pokojach gościnnych.
- Korzystać z butelek plastikowych lub szklanych, które wytrzymują wysokie temperatury (wrzenia) lub pojemniki odporne na działanie wysokich temperatur.
- Przed rozpoczęciem użytkowania Nutribaby Glass sprawdzić, czy pojemniki i butelki nadają się do użytkowania z tym urządzeniem.
- Urządzenia należy używać wyłącznie razem z dostarczoną z nim podstawką.
- Nie należy używać akcesoriów innych niż te, które dostarczono w zestawie.
- Przed wymianą akcesoriów lub zbliżeniem ręki do części poruszających się w czasie użytkowania, urządzenie należy wyłączyć i odłączyć od zasilania.
- Urządzenia miksującego nie należy używać dłużej niż przez 5 sekund bez przerwy. Między każdymi dwoma cyklami miksowania należy odczekać pięć sekund.
- Po użyciu powierzchnia elementu grzewczego pozostaje przez pewien czas gorąca.
- **Ostrzeżenie!** Należy unikać rozlewania na łączówkę jakichkolwiek płynów.
- Pracującego urządzenia nie należy nigdy zostawiać bez nadzoru.
- Elementy elektryczne i elektroniczne podlegają segregacji. Nie wyrzucać odpadów elektrycznych i elektronicznych razem z niesegregowanymi odpadami komunalnymi, należy je segregować.



W Unii Europejskiej ten symbol oznacza, że produkt należy oddać do specjalnego punktu zbiórki. Tak oznaczonych produktów nie wolno wyrzucać do domowego kosza na śmieci, lecz trzeba je oddawać do punktów zbiórki selektywnej.

ZALECENIA BEZPIECZEŃSTWA

ŚRODKI OSTROŻNOŚCI: PRZED ROZPOCZĘCIEM UŻYTKOWANIA NUTRIBABY GLASS ZAPOZNAĆ SIĘ ZE WSZYSTKIMI ZAŁĄCZONYMI INSTRUKCJAMI.

- Przed pierwszym użyciem dokładnie przeczytać instrukcję i zapoznać się z urządzeniem do przygotowywania posiłków dla dziecka.
- W celu uniknięcia porażenia prądem: urządzenia, przewodów lub wtyczek nie zanurzać w wodzie ani w żadnym innym płynie.
- Nie używać urządzenia w innym celu niż gotowanie / podgrzewanie / miksowanie / rozmrażanie. Jakiegokolwiek niezgodne użytkowanie może okazać się niebezpieczne.
- Zachować szczególną ostrożność w trakcie operowania ostrzami miksera, dotyczy to w szczególności wyciągania ostrzy z pojemnika, podczas opróżniania pojemnika i w trakcie mycia.
- Urządzenie nie zawiera żadnych elementów do ponownego wykorzystania. Nie należy go demontować.
- Nadzorować urządzenie, kiedy jest używane w obecności dzieci. Urządzenie przechowywać poza zasięgiem dzieci.
- Urządzenie jest przeznaczone do użytkowania wewnątrz budynku, nie należy korzystać z niego na zewnątrz.
- Dopilnować, aby przewody nie wystawały poza blaty, nie pozostawiać urządzenia w pobliżu gorących powierzchni.
- Urządzenie stawiać na płaskiej, stabilnej i suchej powierzchni.
- Nie stawiać urządzenia na gorącej powierzchni, w pobliżu gorącego piekarnika lub płytki gazowej, bądź innych źródeł ciepła.
- Nie dotykać gorących powierzchni urządzenia.
- Nie przemieszczać pracującego urządzenia podłączonego do zasilania lub zawierającego gorącą wodę wewnątrz.
- Środki ostrożności: na koszykach lub misce do miksowania mogą pojawić się plamy, jeśli używa się kolorowych produktów spożywczych, zwłaszcza pomarańczowych i czerwonych.

CZYSZCZENIE

- Zawsze odłączać urządzenie, sprawdzać czy schłodziło się w wystarczającym stopniu.
- Podstawa Nutribaby Glass (**G**): wilgotną szmatką nasączoną delikatnym mydłem w płynie wytrzeć powierzchnię zewnętrzną oraz wewnętrzną pojemnika do gotowania (**H**). Przepłukać czystą wodą. Pozostawić do wyschnięcia. Nie zanurzać całości w wodzie lub innym płynie. Nie myć pod bieżącą wodą. Nie stosować środków ściernych.
- Pojemnik na płyny z gotowania (**I**), koszyk do gotowania (**J**), pokrywa do gotowania na parze (**K**), pokrywa pojemnika miksera (**A**), pojemnik miksera (**C**), i uchwyt (**L**) mogą być myte gąbką i ciepłą wodą z delikatnym mydłem w płynie. Przepłukać czystą wodą i pozostawić do wyschnięcia. **Te elementy mogą być również myte w zmywarce wyłącznie na górnej półce.**
- Do czyszczenia nie używać szorstkich gąbek, środków ściernych lub rozpuszczalników. Mogą spowodować uszkodzenia urządzenia i powierzchni.

CZYSZCZENIE OSTRZY MIKSERA

Aby dokładnie oczyścić ostrza miksera, można je wyjąć, i umyć ręcznie.

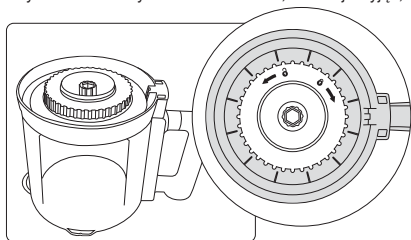

USUWANIE KAMIENIA Z POJEMNIKA DO GOTOWANIA

Po dłuższym lub krótszym okresie użytkowania na dnie pojemnika do gotowania (**H**) mogą pojawić się osady uszkadzające Nutribaby Glass. Należy regularnie usuwać kamień z urządzenia wlewając mieszankę składającą się ze 100 ml ciepłej wody i 100 ml octu do pojemnika do gotowania (**H**). Mieszankę pozostawić na godzinę lub dwie (lub dłużej, jeśli to niezbędne). Następnie mieszankę wylać i przepłukać pojemnik do gotowania (**H**) wodą z kranu lub wlewając wodę naczyniem. Czynność powtórzyć kilka razy. Nie zanurzać Nutribaby Glass w wodzie. Wytrzeć suchą ściereczką lub pozostawić do wyschnięcia.

UWAGA: jeśli podczas cyklu podgrzewania zostanie odłączony kabel zasilający, cykl będzie kontynuowany po ponownym podłączeniu.

INSTRUKCJA UŻYTKOWANIA

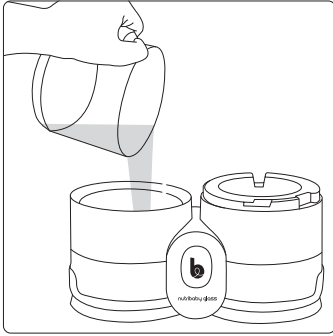

1. Użyj pojemnika do miksowania (C), aby wlać wodę do zbiornika grzewczego (H). Napełnij zbiornik ilością wody wskazaną w instrukcji obsługi.

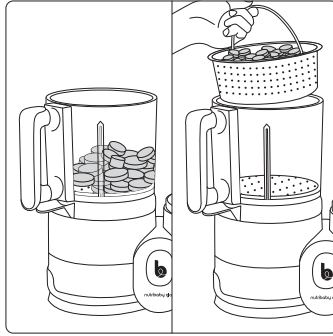

2. Umieść pokrojone w kostkę składniki w pojemniku do gotowania na parze (J).

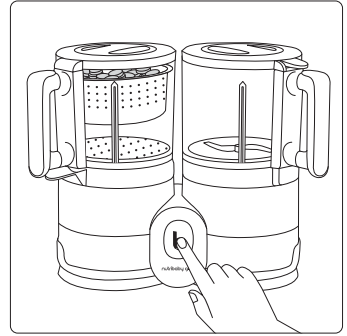

3. Naciśnij przycisk gotowania (F), aby rozpocząć gotowanie.

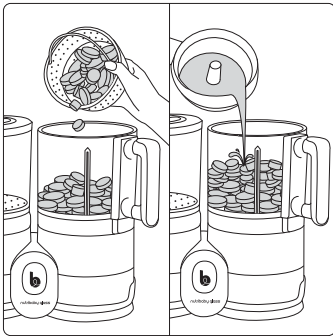

4. Po zakończeniu gotowania umieść składniki w pojemniku do miksowania (C). Pamiętaj, aby również wlać płyn zgromadzony po gotowaniu na parze w pojemniku (I) do pojemnika blendera, aby dodać potrawie smaku i witamin.

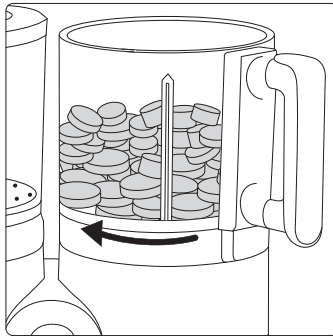

5. Obróć pojemnik do miksowania (C) w prawo, aby go zablokować.

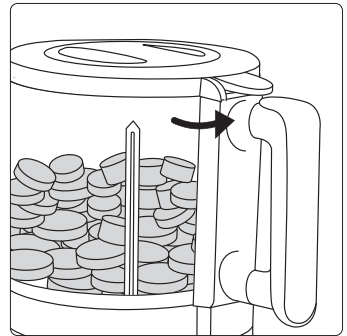

6. Obróć pokrywę (B) w kierunku przeciwnym do ruchu wskazówek zegara, aby go zamknąć i zablokować. Pokrywa jest prawidłowo zamknięta, gdy system blokujący jest bezpiecznie zatrzaśnięty w swoim gnieździe. Usłyszysz kliknięcie wskazujące, że blender jest gotowy do użycia.

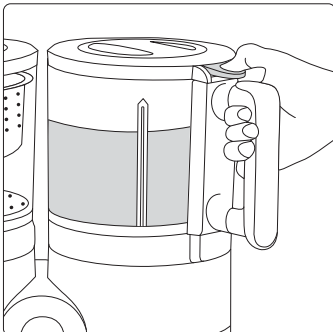

7. Naciśnij przycisk (E), aby rozpocząć blendowanie. **UWAGA: naciskaj przycisk na krótkimi seriami od 5 sekund, aby zapobiec przegrzaniu się urządzenia.**

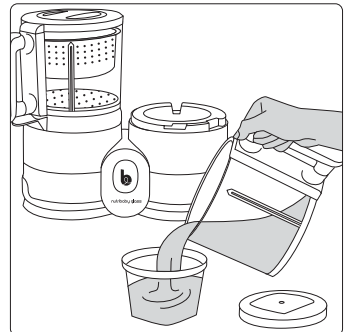

8. Przenieść produkty na talerz. Posiłek dla dziecka jest gotowy!

ELEMENTY

- A. Pokrywa pojemnika miksera + wymiomyany silikonowy pierścień
- B. System zamykania pokrywy
- C. Pojemnik miksera
- D. Ostrze miksera
- E. Przycisk miksera

- F. Przycisk gotowania, podgrzewania i rozmrażania
- G. Podstawa Nutribaby Glass
- H. Pojemnik do gotowania
- I. Pojemnik na płyny pochodzące z gotowania
- J. Koszyk do gotowania, podgrzewania i rozmrażania

- K. Pokrywa gotowania na parze
- L. Pokrywka parowaru + wymiomyany silikonowy pierścień
- M. Przewód zasilający
- N. Dozownik wody
- O. Przycisk ON/OFF

- Przewód zasilający 10 A - 250 V
- 220 - 240 V / 50 - 60 Hz
- Podgrzewacz parowy: 500 W
- Mikser: 250 W

ZALECENIA UŻYTKOWANIA

A. PRZYGOTOWANIE POSIŁKU

1. Urządzenie ustawić na płaskiej i stabilnej powierzchni. Upewnić się, że urządzenie i przewód zasilający (M) znajdują się poza zasięgiem dzieci.
2. Sprawdzić, czy napięcie zasilania jest zgodne z urządzeniem. Jeśli tak jest, podłączyć urządzenie do gniazdka ściennego.
3. Zdjąć z urządzenia pokrywę parowaru (L), główną miskę (K), koszyk (J) i pojemnik na sos z gotowania (I).
4. Zdjąć miskę do miksowania (C) i napełnić wodą zgodnie z ilością podaną w tabeli na stronie 4.
5. Włączyć wodę do pojemnika do gotowania (H).
6. Włożyć ponownie pojemnik na sos z gotowania (I), główną miskę (K). Umieścić produkty w misce (K) lub w koszyku (J). Dzięki koszykowi (J), można gotować różne produkty osobno. W tym celu umieścić pierwsze produkty na dnie głównej miski (K), następnie wsunąć koszyk (J) z innymi produktami. Optymalnie i równomiernie ugotowane produkty osiągamy krojąc krojąc je na małe kostki (lub kawalki).
7. Założyć pokrywę (L). **Uwaga: osłona nie posiada systemu zamykania, należy unikać zdejmowania osłony podczas pracy urządzenia.**
8. Nacisnąć raz na przycisk gotowania (F). Zapali się kontrolka świetlna przycisku potwierdzając cykl gotowania. **Ostrzeżenie: podczas gotowania pokrywka (L) może być bardzo gorąca.**
9. Po zakończeniu gotowania, kontrolka gaśnie, a urządzenie zatrzymuje się automatycznie.
10. Zdjąć przykrywkę (L). **Ostrzeżenie: osłona jest bardzo gorąca, obchodzić się z nią ostrożnie.**
11. Pozostawić miskę (K) do wystygnięcia na 1 do 2 minut.
12. Przenieść produkty ugotowane na parze do pojemnika miksera (C). **Ostrzeżenie: koszyk oddzielający potrawy (J) jest gorący. Zachować ostrożność przy manipulowaniu uchwytem koszyka do gotowania.** Zdjąć pojemnik na płyny z gotowania (I) za pomocą uchwyty i włączyć wodę do pojemnika miksera (C). Dzięki temu danie jest bardziej pożywne, soczyste i zawiera witaminy, patrz strona 5. **Ostrzeżenie: pojemnik na płyny (I) jest gorący. Zachować ostrożność. Dla lepszej jakości zalecamy gotowanie produktów zbożowych w tym samym czasie, co inne produkty.**
13. Umieścić ponownie miskę do miksowania (C) na bazie robota (G). Przenieść pojemnik miksera (C) na główny moduł. Ustawić i obrócić pojemnik miksowania (C) zgodnie z ruchem wskazówek zegara aż do zablokowania pozycji na podstawie Nutribaby Glass (G).

14. Przenieść pokrywę pojemnika miksera (A) na pojemnik miksowania (C). Ustawić i obrócić pokrywę pojemnika miksowania (A) zgodnie z ruchem wskazówek zegara, aż do zablokowania. Pokrywa znajduje się w prawidłowej pozycji, gdy system zamykania jest zatrzaśnięty. Kliknięcie oznacza, że pojemnik miksowania został prawidłowo zamocowany i jest gotowy do użycia. Nie można miksować, gdy pokrywka nie jest prawidłowo zablokowana.
15. Nacisnąć na przycisk miksowania (E).

Ostrzeżenie: nie miksować w trybie ciągłym, naciskać lekko przez maksymalnie 5 sekund, aby uniknąć przegrzania się silnika Nutribaby Glass.

16. Gdy posiłek jest gotowy, puścić przycisk miksowania (E), miksowanie się zakończy.
17. Odblokować pokrywę pojemnika miksowania (A) i zdjąć pojemnik miksera (C) z podstawy Nutribaby Glass (G).
18. Teraz można nakarmić dziecko świeżo przyrządzonym posiłkiem. **Uwaga: Zawsze sprawdzać temperaturę posiłków przed podaniem ich dziecku. Uwaga: Nie uruchamiać miksowania, jeśli wewnątrz nie znajdują się produkty spożywcze lub płyn w pojemniku miksowania (C). Pozostawić Nutribaby Glass do wychłodzenia, przez co najmniej 15 minut przed ponownym użyciem urządzenia.**

B. PODGRZEWANIE

1. Produkty do podgrzania włożyć do małego, szklanego lub plastikowego słoiczka przystosowanego do użycia w wysokich temperaturach. Zdjąć pokrywę.
2. Umieścić pojemniczek w głównej misce (K) lub bezpośrednio w pojemniku na sos z gotowania (I) i zamknąć pokrywę (L).
3. W zależności od ilości produktu do podgrzania, włączyć 10 do 20 ml wody do pojemnika do gotowania.
4. Nacisnąć raz na przycisk gotowania (F).
5. Po zakończeniu podgrzewania zgaśnie kontrolka świetlna. Ostrożnie zdjąć słoiczek, unikać poparzenia.
6. Produkty przenieść na talerz, wymieszać zawartość, aby uzyskać równomierną temperaturę, posiłek dla dziecka jest gotowy!

UWAGA: zawsze sprawdzać temperaturę posiłków przed podaniem ich dziecku.

C. ROZMRAŻANIE

Postępować tak samo jak w przypadku podgrzewania:

- Für ein Gläschen mit 120 ml geben Sie 140ml Wasser in das Kochgefäß (H).

- Für ein Gläschen mit 240 ml geben Sie 180 ml Wasser in das Kochgefäß (H).

تحذيرات

- **تحذير:** لتجنب الخطر، يجب استبدال الكابلات الكهربائية حال تلفها، من قبل الشركة المصنعة، قسم خدمة ما بعد البيع، أو كهربائي متخصص.
- فصل الجهاز دائماً من التيار الكهربائي وذلك إذا ما تُركت من دون مراقبة وقبل تجميعه أو تفكيكه أو تنظيفه.
- يمكن أن يستخدم هذا الجهاز الأطفال الذين تتجاوز أعمارهم 8 سنوات شريطة أن يشرف عليهم شخص راشد أو تُشرح لهم طريقة عمل الجهاز على نحو يسمح لهم باستعماله بكل أمان وبعد التعرّف على المخاطر التي قد تنجر عن ذلك. يجب ألا يقوم الأطفال بتنظيف وصيانة الجهاز ما لم تتجاوز أعمارهم 8 سنوات مع إشراف شخص راشد عليهم.
- احتفظ بالجهاز والسلك الكهربائي بعيداً عن متناول الأطفال البالغة أعمارهم أقل من 8 سنوات.
- تجنب لعب الأطفال بهذا الجهاز.
- قد يتسبب أي استخدام سيء للجهاز في الإصابة بجروح.
- كن حذراً في حالة صب السائل الساخن في الخلاط فقد يخرج منه بسبب التبخير المفاجئ.
- بخصوص أوقات التسخين، ينبغي التأكد من أن زجاجة الطفل ومحتوياتها في درجة حرارة مناسبة قبل إرضاع طفلك.
- صُمم هذا الجهاز لاستخدامه للأغراض المنزلية وما شابهها مثل:
 - مناطق المطبخ المخصصة للأفراد في المتاجر والمكاتب وغيرها من الأماكن المهنية؛
 - المزارع؛
 - يُستخدم في الفنادق ويستخدمه نزلاء الفندق وفي غيرها من أماكن الإقامة؛
 - أماكن الإفطار والسراير.
- استخدام زجاجات الطفل البلاستيكية أو الزجاجية المناسبة للجليان أو غيرها من المكونات المقاومة للحرارة مع هذا الجهاز.
- فحص الأواني دائماً قبل استخدامها مع الروبوت NUTRIBABY GLASS.
- لا يُستخدم الجهاز إلا مع القاعدة المرفقة به.
- لا تستخدم أي ملحقات أخرى غير تلك المرفقة بالمنتج.
- أطفئ الجهاز وافصله عن التيار الكهربائي قبل تغيير الملحقات أو الاقتراب من الأجزاء التي تتحرك أثناء الاستعمال.
- لا تشغل وحدة المزج بشكل مستمر لمدة تتجاوز 5 ثانية. انتظر لمدة 5 ثوانٍ بين دورة مزج وأخرى.
- يظل سطح الجزء المسخن ساخناً بعد الاستعمال.
- تحذير! تفادي إنسكاب السوائل على الموصّل.
- لا تترك الجهاز أبداً دون مراقبة عندما يكون مشغلاً.
- يمكن إعادة تدوير المعدات الكهربائية والإلكترونية. لذا لا تلقي الأجهزة الكهربائية أو الإلكترونية مع النفايات المنزلية الخاصة بك. وينبغي التأكد من إعادة تدويرها.



يشير هذا الرمز في جميع أنحاء الاتحاد الأوروبي، إلى أنه يجب عدم التخلص من المنتج مع النفايات المنزلية، ولكن يجب إعادة تدويره.

تعليمات السلامة

- احتياطات الاستخدام: ينبغي قراءة جميع الإرشادات المدرجة هنا بعناية قبل استخدام الروبوت NUTRIBABY GLASS.
- رجاءً اقرأ جميع الإرشادات بعناية وتعود على جهاز تحضير وجبات الطفل الصغير قبل استعمال الجهاز للمرة الأولى.
- للحماية من الصدمات الكهربائية، لا تغمر الجهاز أو السلك الكهربائي التابع له في الماء ولا في أي سائل آخر.
- لا تستعمل الجهاز لأيّ غرض آخر غير الطهي/التسخين/المزج/إزالة الجليد.
- قد يكون أيّ استعمال آخر خطراً.
- توخّ الحذر الشديد عند التعامل مع أنصال الخلّاط، وخاصة عند فصل الأنصال عن الوعاء أو عندما تُفرغ الوعاء أثناء الغسل.
- لا يتضمن الجهاز أي جزء مفيد للمستعمل للقيام بأيّ تصليح. لا تفكك الجهاز.
- راقب الجهاز جيداً عندما تستعمله في وجود أطفال قرب المكان. ضع الجهاز بعيداً عن متناول الأطفال.

التنظيف

- افضل دائماً الجهاز عن التيار وتأكد أنه بارد قبل إجراء التنظيف.
- قاعدة الروبوت N: Nutribaby Glass (G) G: امسح السطح الخارجي والجهة الداخلية لحوض الطهي (H) بواسطة قطعة قماش أو إسفنجة مرطبة بصابون سائل ناعم. اشطف بالماء الصافي. اتركه يجف لوحده. لا تغمر الجهاز أبداً في الماء أو في أي سائل آخر. لا تضع الجهاز تحت الماء الجاري لغسله. لا تستعمل منتجات كاشطة لتنظيف الجهاز.
- يمكن تنظيف وعاء التقاط عصير الطهي (I) ووعاء الطهي (J) وغطاء وعاء الطهي بالبخار (L) ووعاء المزج (C) وغطاء وعاء المزج (A)، باستعمال إسفنجة وماء ساخن وصابون سائل ناعم. اشطف الأجزاء بماء صافٍ واتركها تجف لوحدها. يمكن أيضاً تنظيف هذه الأجزاء في جلاية الصحون ولكن فقط في الحجرة العلوية.
- لا تستعمل الإسفنج الكاشط أو مواد أكالة أو مذيبات لتنظيف الجهاز. ذلك أنها قد تُثَلِّف الجهاز وسطحه.

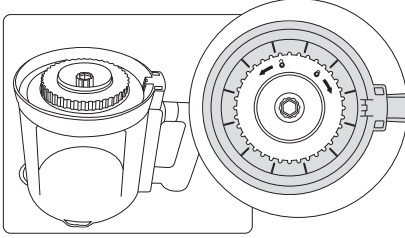

إزالة الكلس عن حوض التسخين

- بعد الاستعمال لفترة طويلة نوعاً ما، يمكن أن تتشكل رواسب معدنية على السطوح الداخلية لحوض الطهي (H)، وبإمكانها أن تؤدي إلى إتلاف الروبوت Nutribaby Glass. أزل الكلس عن الجهاز بانتظام عن طريق سكب خليط يتكون من 100 مل ماء ساخن و100 مل خل أبيض في حوض الطهي (H). اترك الخليط يأخذ مفعوله لمدة ساعة أو ساعتين (الأطول مدة ممكنة). وبعد ذلك أفرغ حوض الطهي واشطفه (H) عبر ملء الحوض بماء الصنوبر باستعمال وعاء ثم تفرغه عدة مرات. لا تغمر الروبوت Nutribaby Glass في الماء. امسحه بقطعة قماش جافة أو اتركه يجف تلقائياً.
- تحذير: عندما تفصل الروبوت عن التيار الكهربائي بينما تكون دورة التسخين جارية، فإن هذه الدورة ستستأنف عند توصيل الجهاز مجدداً.

جزم لاءو راخ بلاب يه طلا مادختس ل تامي لعت

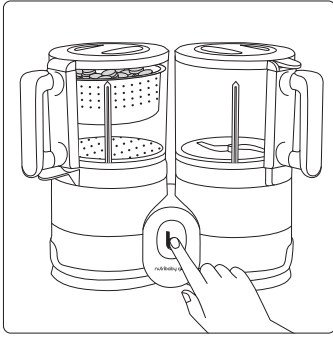

3. اضغظ على مفتاح التشغيل الموجود خلف الجهاز. اضغظ على مفتاح الطهي (F) لبدء الطهي.

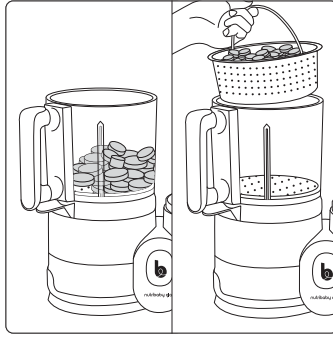

2. ضع المواد الغذائية المقطعة إلى مكعبات في الوعاء الرئيسي (K) مع أو دون السلة (J).

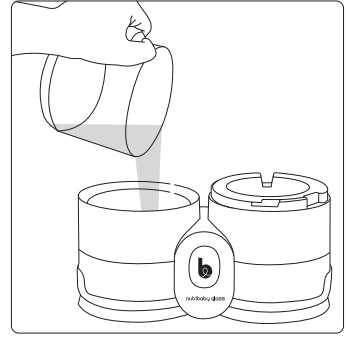

1. استخدم وعاء المزج (C) لسكب الماء في حوض الطهي (H). ينبغي ملء الماء وفقاً للكميات المبينة في دليل الطهي.

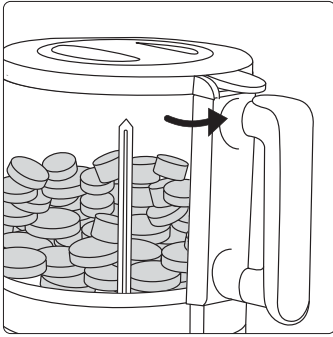

6 أغلق وأغلق الغطاء نظام القفل الدوار (B) عكس عقارب الساعة. الغطاء في مكانه بشكل آمن عندما يكون يعمل نظام القفل بشكل جيد في شقها. سوف تسمع نقرة صغيرة مشيراً إلى أن وعاء الخلط مغلق وجاهز للاستخدام.

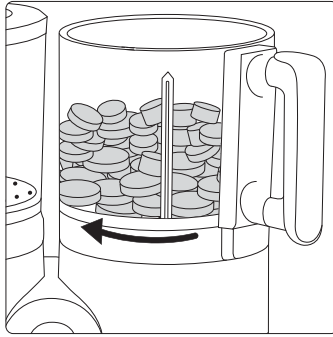

5. احصر وعاء المزج (C) عبر إدارته في اتجاه عقارب الساعة.

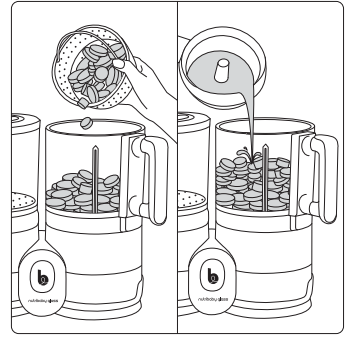

4. بعد انتهاء الطهي، اسكب المواد الغذائية في وعاء المزج (C). تذكر أيضاً أن تسكب عصير الطهي في وعاء التقاط عصير الطهي (I) لتحسين مذاق الوجبة والاستفادة من الفيتامينات التي يحتوي عليها.

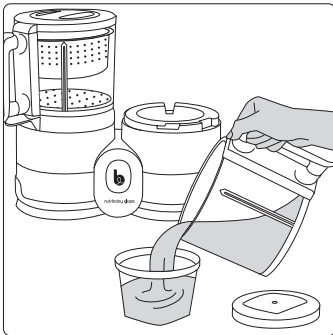

8. اسكب الطعام في صحن. وجبة الطفل الصغير جاهزة الآن! ولكن انتبه، إنها ساخنة!

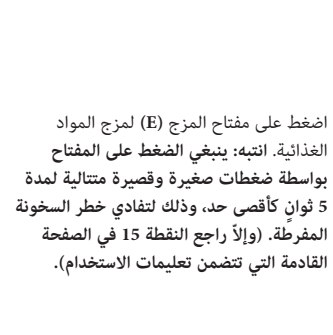

7. اضغظ على مفتاح المزج (E) لمزج المواد الغذائية. انتبه: ينبغي الضغظ على المفتاح بواسطة ضغطات صغيرة وقصيرة متتالية لمدة 5 ثوانٍ كأقصى حد، وذلك لتفادي خطر سخونة المفرطة. (وإلا راجع النقطة 15 في الصفحة القادمة التي تتضمن تعليمات الاستخدام).

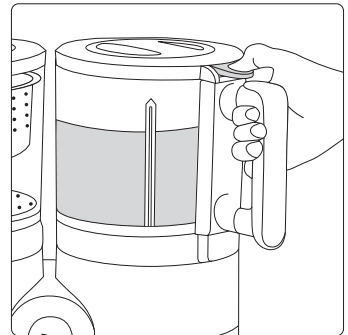

ريغصلا ل فطلل تابجولا ريزحت زاهج ءازج

- A. غطاء وعاء المزج + حلقة سليكونية قابلة للزنع .F. مفتاح مركزي
B. نظام إقفال الغطاء .G. قاعدة الروبوت Nutribaby Glass
C. وعاء المزج .H. حوض الطهي
D. نصل المزج .I. وعاء لالتقاط عصير الطهي
E. مفتاح المزج .J. سلة لفصل المواد الغذائية
- سلك كهربائي 10 أمبير 250- فولت • وظيفة الطهي 500 وات
• فولت 220-240 50-60 هرتز • وظيفة المزج 250 وات

مادختسال تاميلاعت

13. ركب وعاء المزج (C) على قاعدة الروبوت (G). حادي وأدر وعاء المزج (C) في اتجاه عقارب الساعة إلى أن يقفل على قاعدة الروبوت (G) Nutribaby Glass.
14. ركب غطاء وعاء المزج (A) على وعاء المزج (C). حادي وأدر غطاء وعاء المزج (A) في اتجاه عقارب الساعة إلى أن يُقفل. يكون الغطاء مركباً كما ينبغي عند تشييق نظام الإقفال جيداً في الفتحة المخصصة لهذا الغرض. يبين صوت "قرقعة" صغيرة أن وعاء المزج مقفل وجاهز للاستعمال. لا يمكن مزج المواد إلا إذا كان الغطاء معشق جيداً.
15. اضغط على مفتاح المزج (E).

تحذير: لا تمزج المواد دون انقطاع بل عن طريق ضغوطات خفيفة وقصيرة لا تتجاوز مدتها 5 ثوان، وذلك لتفادي السخونة المفرطة لمحرك الروبوت Nutribaby Glass. إذا لم يتم احترام الاحتياطات المبينة آنفاً عند مزج المواد، فإن المنتج قد يتوقف عن العمل لضمان سلامتكم. في حال توقف الجهاز، ينبغي تركه يبرد لبضع لحظات.

16. عندما يكون الطعام جاهزاً، ارفع يدك عن مفتاح المزج (E) وعندما سيتوقف المزج.
17. فك إقفال غطاء وعاء المزج (A) وافصل وعاء المزج (C) عن قاعدة الروبوت Nutribaby Glass (G/G).
18. وجبة الطفل الصغير جاهزة الآن! تحذير: تأكد دائماً من درجة حرارة الطعام قبل تقديمه للطفل الصغير. تحذير: لا تبدأ المزج عندما يكون وعاء المزج (C) خالياً من أي طعام أو سائل. اترك الروبوت Nutribaby Glass يبرد لمدة 15 دقيقة على الأقل قبل استعماله لعملية طهي جديدة.

B. التسخين

1. ضع الطعام المراد تسخينه في وعاء زجاجي أو بلاستيكي صغير مقاوم لدرجات الحرارة العالية. انزع غطاء الوعاء الصغير.
2. ركب الوعاء الصغير على الوعاء الرئيسي (K) وأغلقه بواسطة الغطاء (L).
3. حسب الكمية المراد تسخينها، اسكب من 10 إلى 20 مل ماء (من 2 إلى 4 ملاعق صغيرة) في حوض الطهي (H).
4. اضغط على مفتاح الطهي (F).
5. عندما ينتهي التسخين، ينطفئ المؤشر الضوئي. انزع الوعاء الصغير بعناية لتفادي الاحتراق.
6. اسكب الطعام في صحن وحرك المحتوى للحصول على درجة حرارة متجانسة. وجبة الطفل الصغير جاهزة الآن!

تحذير: تأكد دائماً من درجة حرارة الطعام قبل تقديمه لطفلك الصغير.

C. إزالة الجليد

- يكون العمل بنفس الطريقة المتبعة للتسخين:
• بالنسبة لوعاء صغير بسعة 120 مل ينبغي وضع 140 مل في حوض الطهي (H) لحوالي خمسة عشر دقيقة. وبعد ذلك، امزج وانتظر لبضع دقائق إلى أن يبرد الوعاء الصغير ويتحول إلى درجة حرارة ملائمة.

**FR.**

* **Garantie à vie.** Enregistrement sous 2 mois. Voir conditions sur le site web Babymoov.

DE.

* **Lebenslange Garantie.** Registrierung innerhalb von 2 Monaten. Nähere Informationen entnehmen Sie der Babymoov-Website.

ES.

* **Garantía de por vida.** Registrar en los 2 meses posteriores a la fecha de compra. Consulte las condiciones en la web de Babymoov.

PT.

* **Garantia vitalícia.** Esta garantia é subordinada a determinadas condições. A lista de países envolvidos, prazos de ativação e informações online no seguinte endereço: www.service-babymoov.com

HU.

* **Örökélet Garancia.** A garancia teljesülése bizonyos feltételekhez kötött. Az érintett országok listájával, aktiválási idők és online információk az alábbi címen: www.service-babymoov.com honlapon olvashat.

PL.

* **Dożywotnia gwarancja.** Gwarancja ta podlega pewnym warunkom. Lista krajów, termin aktywacji i informacje on-line pod następującym adresem: www.service-babymoov.com

EN.

* **Lifetime warranty.** Register within 2 months. See conditions at babymoov.co.uk.

NL.

* **Levenslange garantie.** Registratie binnen de 2 maanden. Voorwaarden beschikbaar op de Babymoov website.

IT.

* **Garanzia a vita.** La presente garanzia è subordinata a determinate condizioni. Elenco degli Paesi interessati, tempi di attivazione e informazioni on-line al seguente indirizzo: www.service-babymoov.com

CZ.

* **Doživotní záruka.** Tato záruka podléhá určitým podmínkám. Seznam zainteresovaných zemí, lhůta pro aktivaci záruky a on-line informace na adrese: www.service-babymoov.com

RO.

* **Garanție pe viață.** Această garanție este supusă anumitor condiții. Lista țării interesate, modul de activare și alte informații sunt disponibile la adresa următoare: www.service-babymoov.com

AR.

* **ضمان مدى الحياة.** يخضع الضمان للبند والشروط. يمكنكم الاطلاع على قائمة الدول المشمولة بالضمان وتفعيله ومزيد من المعلومات على الرابط الإلكتروني التالي: www.service-babymoov.com

